



SOLIDAY[®]
Das Sonnensegel



WOLLE KUNST DES SCHATTENS

AUFROLLBARE SONNENSEGEL





DIE KUNST DES SCHATTENS

01	Die Kunst des Schattens The Art of Shade	04 - 07
02	Die Kunst des Lebens(t)raums The Art of Living Space	08 - 13
03	Die Kunst der Funktionalität The Art of Function	14 - 17
04	Die Kunst der Sicherheit The Art of Safety	18 - 21
05	Die Kunst des Designs The Art of Design	22 - 23
	SOLIDAY-MA	24 - 31
	SOLIDAY-M	32 - 39
	SOLIDAY-X	40 - 47
	SOLIDAY-XS	48 - 55
	SOLIDAY-C	56 - 65
	SOLIDAY-CS	66 - 73
	SOLIDAY-CSTWIN	74 - 81
	SOLIDAY RAFFSEGEL	82 - 87
	SOLIDAY OUTDOORVORHÄNGE	88 - 93
06	SOLIDAY Segelstoffe SOLIDAY Shadesail Fabrics	94 - 97
07	SOLIDAY Konfektion SOLIDAY Manufacturing Process	98 - 99
08	SOLIDAY Planung SOLIDAY Planning	100
09	SOLIDAY Masten SOLIDAY Masts	101
10	SOLIDAY Befestigungen SOLIDAY Fixtures	102
11	SOLIDAY Zubehör SOLIDAY Accessories	102

01

DIE KUNST DES SCHATTENS

Wir bei SOLIDAY kreieren genau da einen Sonnenschutz, wo Sie eben noch davon geträumt haben. Dabei verwandeln wir Ihren Alltag in Lifestyle. Wie das geht? SOLIDAY Das Sonnensegel ist eine geniale Verbindung aus Technik und Design. Dabei gehen technisches Know-how, Innovation und puristische Gestaltung eine Symbiose ein. Die wahre Kunst des Schattens liegt somit nicht nur in der Größe des Wetter- bzw. Sonnenschutzes, sondern auch in jedem einzelnen Detail der Ausführung. Die Qualität der Werkstoffe, die Wahl der richtigen Segeltücher sowie die Schnittführung spielen dabei eine wichtige Rolle, um das SOLIDAY-System nicht nur Ihren Ansprüchen, sondern auch individuell der Architektur des Hauses anzupassen. Sonnensegel als Teil des Ganzen – kunstvoll integriert.



Warum ein Sonnensegel?
Why a sun sail?

THE ART OF SHADE

We at SOLIDAY believe that function oriented product design and innovation are indispensable. A shade-sail rollup system should not only accomplish its technical function as large surface sun protection respectively weather protection, but it also has to optically demonstrate its efficiency. To live up to this expectation, great importance was attached to design an quality of the materials for the SOLIDAY sun systems. The line of cut and the choice of the right sailcloth are also deciding factors. Each rollup system is individually adapted to the architecture of the building and thus becomes an essential part of it. A style element in shape and color.

Die hohe Kunst des Schattenmachens fällt uns so leicht wie der Sonne das Scheinen. Dabei achten wir auf praktisches Design, angepasst an die klaren Linien moderner Architektur. Auch großflächige Beschattungen sind hier architektonische Akzente in Form und Farbe und lassen sich mit dem SOLIDAY System erstmals bis 85 m² Fläche verwirklichen. Revolutionäre, neu entwickelte Techniken und hochwertige Materialien sorgen trotz der enormen Größe eines Sonnensegels für müheloses, manuelles bzw. vollautomatisches Auf- und Abrollen. Mit etwas Phantasie und SOLIDAY entsteht rund um `s Haus neuer Lebensraum. Lassen Sie sich inspirieren!

Practical design for large-scale shading, combined with the clean lines and forms of modern interior design and architecture. The SOLIDAY System is the first system capable of shading areas as large as 85 m² (915 sq. ft.). Newly developed techniques and high-quality materials ensure that, despite their size, large shadesails can be rolled out with minimal effort, whether manually or automatically. Immerse yourself in the world of SOLIDAY shade-sail and let the unused space around your home become a new place to relax and just live – in no time at all!





DIE KUNST DES LEBENS(T)RAUMS

SOLIDAY setzt strahlende Ideen in großzügiges Outdoorliving um – bis zu 85 m² mehr Fläche! Leben Sie nun Ihre ganz großen Träume: ein neuer Ess- und Grillbereich mit Lounge oder vielleicht ein Spa- und Relaxbereich mit Sonnendach? Ein Whirlpool dazu oder doch eine sonnengeschützte Fläche für die Kinder? Liebe Sonne: „Shine like a star, wherever you are!“

THE ART OF LIVING SPACE

You'll discover brand-new outdoor living spaces with shaded areas of up to 85 m² (900 sq. ft.). With space for dining, grilling, lounging, games with the kids, spa treatments, hot tub, or just plain relaxing – your outdoor living can get started.

DIE KUNST DER FUNKTIONALITÄT

Von 0 bis 85 m² Segelgröße per Knopfdruck oder manuell: Das Aufrollen ist leicht wie ein Sonnenstrahl! Auch die Höhenverstellung ist ausnahmsweise keine Kunst, denn je nach Sonnenstand kann der Schatten bei jedem SOLIDAY-System individuell angepasst werden. Besonders effektiv ist dies bei Schräglage der Sonne am späten Nachmittag, punktet aber auch als hervorragender Wetterschutz! „Sun is fun!“

THE ART OF FUNCTION

With manual or fully automatic rolling, a single shadesail in our system can cover an area of up to 85 m² (900 sq. ft.). Every system can be adjusted for height to match the sun's position throughout the day. This is especially useful in the intense sunshine of late afternoon. The shade is also perfectly suited for protection from the elements.



DIE KUNST DER SICHERHEIT

„A day without sunshine is like coffee without sugar!“ Doch auch bei Wind, Sturm und heftigem Regen kann ein SOLIDAY-Produkt mit diesen enormen Kräften umgehen. Bei der Entwicklung des patentierten Sonnensegel-Systems von SOLIDAY wurde großer Wert auf modernste Technik, Flexibilität und Sicherheit gelegt. Gut zu wissen.

THE ART OF SAFETY

Winds, storms, heavy rains – SOLIDAY can deal with these forces of Mother Nature. During the development of SOLIDAY's patented shadesail system, great value was placed on using the latest technology to provide flexibility and security.

DIE KUNST DES DESIGNS

Zweckorientiertes Produktdesign und Innovation gehören bei SOLIDAY zusammen wie Licht und Schatten. Darum legen wir bei der Entwicklung großen Wert auf Design und Qualität der Werkstoffe.

THE ART OF DESIGN

Functional product design and innovation are prerequisites for every SOLIDAY product. That is why we emphasize design and quality materials when designing our products. Dear sun: „Shine like a star, wherever you are!“

DES SCHATTENS

DIE KUNST DES LEBENS(T)RAUMS

02

DIE KUNST DES LEBENS(T)RAUMS

MEHR PLATZ, MEHR FREIHEIT, MEHR ERHOLUNG –
HERE COMES THE SUN!

Immer mehr spielt sich unsere Art zu leben, unser „lifestyle“, im Freien ab. Offene Wohnkonzepte und Bauweisen führen immer mehr zu einem „outdoor-living“. Was früher der Balkon mit kleiner Markise war, ist heute ein großzügiger Wohnbereich im Garten, auf der Terrasse oder auf dem Balkon. Und diese Bereiche bedarf es nach individueller Gestaltung auch richtig zu beschatten. SOLIDAY bietet für jede Situation im Freien eine maßgeschneiderte Lösung – bis zu einer Fläche von 85 m². Die Bandbreite reicht von manuell aufrollbaren Sonnensegelanlagen der Einstiegsklasse über die neuen, halbautomatisch aufrollbaren Anlagen der nächsten Generation bis hin zu vollautomatisch – über eine App steuerbare – Sonnensegelanlagen der Komfortklasse. Viel Spaß beim Planen, Träumen und Verwirklichen!

MORE ROOM, MORE FREEDOM, MORE RELAXATION –
SOLIDAY OPENS UP NEW HORIZONS

More and more, our way of living, our lifestyle, is taking place outdoors. Open living concepts and construction methods are increasingly leading to an „outdoor-living“. What used to be the balcony with a small awning, is now a spacious living area in the garden, on the terrace or on the balcony. These areas require proper shading according to individual design. SOLIDAY offers a tailor-made solution for any outdoor situation – up to an area of 85 m². The spectrum ranges from manually retractable awning systems on an entry level category over the new, semi-automatic roll-up systems of the next generation, up to fully automatic sunsail systems – controllable via app – of the comfort class. Have fun planning, dreaming and realizing!



PLANEN SIE FÜR IHRE ZUKUNFT – DENKEN SIE GRÖßER

Wer liebt sie nicht – die sonnigsten aller Sonnentage? Die Balkon- bzw. Gartentür ist geöffnet und eine Brise Sommer kommt ins Haus. Der Duft der Kräuter, Vogelgezwitscher und Sonnenschein gehören nun wieder zum erweiterten Wohnbereich auf Terrassen und im Garten. „Freiheit leben und genießen“ ist unsere Devise: Die großzügigen Dimensionen eines SOLIDAY Sonnensegel-Systems mit einer Fläche von bis zu 85 m² ermöglichen hier ganz neue Schattenlösungen.

Richten Sie sich den neu gewonnenen, geschützten Raum unter freiem Himmel nach Lust und Laune ein! Wie wär 's mit einem Grillplatz neben dem Esstisch? Oder einer Bar mit Loungebereich? Spa- und Relaxzone mit Whirlpool wäre jedoch auch eine Überlegung wert. Auf alle Fälle bekommen die Kinder ihre Spielfläche! Sonnen-, Regen-, Sicht- und Blendschutz: DIE FREIHEIT BEGINNT AB JETZT ZU HAUSE.

MEHR PLATZ FÜR MEHR FREIHEIT UND ERHOLUNG

PLANING FOR YOUR FUTURE – THINK BIGGER

It's summer and we're ready to open our doors and windows. The outdoors have again become a fixed part of everyday life. Your patio goes from being an unused outdoor space to an extended living area and the shadesail provides pleasant shade. The large dimensions (up to 85 m² / 900 sq. ft.) of your SOLIDAY shadesail system and the protection it provides will open your outdoor spaces to a whole new world of

furnishing options. In addition to your dinner table, you'll now have space for your grill, a bar, places to lounge or for kids to play, spa and relaxation zones, hot tubs, and more. You'll be protected from the glare and heat of the sun, rain, and being overlooked – outdoor living can now get started. And if the weather doesn't want to cooperate, your SOLIDAY shadesail is the perfect protection from the rain.

KINDER-
bereich

LOUNGE-
bereich

RELAX-
bereich

GRILL-
bereich

ESS-
bereich

WHIRL-
POOL

BAR-
bereich

...

DIE NEUE SOLIDAY APP – DAS PLANUNGSTOOL DER ZUKUNFT

Wie viel Schatten benötige ich? Wie verläuft eigentlich der Schatten auf meiner Terrasse? Welche Sitz- und Aufenthaltsbereiche sind wann beschattet? Wie verhält sich der Schatten, wenn das Sonnensegel in der Höhe verstellt ist? Welche Sonnensegelfarbe passt zu meinem Haus? Diese und viele weitere Fragen können Sie sich jetzt einfach und bequem selber beantworten mit der neuen SOLIDAY App. Die SOLIDAY App gibt Ihnen die Möglichkeit, die optimale Schattengröße für Ihr Projekt zu eruieren. Mit einfachen Handgriffen können Sie Ihre Terrasse inkl. der Möbel maßstabsgetreu nachbilden. Sie können sogar Ihr Haus fotografieren und als Wand im Hintergrund aufstel-

len. Mit einem Wisch ziehen Sie jetzt das gewünschte SOLIDAY Sonnensegelmodell über Ihre Terrasse und können dieses durch Anklicken und Verschieben der Masten in die gewünschte Größe und Position bringen. Schalten Sie den Schatten an und bestimmen Sie Ihren optimalen Schattenbedarf.

Finden Sie in der APP den nächsten SOLIDAY Partner in Ihrer Umgebung und senden Sie Ihm Ihr Projekt einfach per E-Mail zu und Sie erhalten Ihr persönliches Angebot.

THE NEW SOLIDAY APP – THE PLANNING TOOL OF THE FUTURE

How much shade do I actually need? What is the path of the sun on my terrace? Which seating and lounge areas should be shaded? Which shadesail color suits my house? These and many other questions you can easily answer by yourself with the new SOLIDAY app. The SOLIDAY app gives you the ability to create the optimal shade size for your project. With simple steps you can easily model your terrace with furniture true to scale. You can even take a picture of your house

and integrate it in the background. With a swipe you can drag your favorite SOLIDAY shadesail on your terrace, scale it and bring it in the right position. You can even turn on the shadow to optimize the shade by time of day, week and month according to GPS. Find the SOLIDAY partner around you in the app and send him your shadesail project and you will receive you own personal SOLIDAY offer.

PLANEN IN NEUEN DIMENSIONEN

NEU
SOLIDAY
APP

App für iPad oder iPhone erhältlich!
(in Kürze auch als Android-
Version verfügbar)



Hier erleben Sie, wie die APP funktioniert.
Here you can see how the app works.



Download-Link



03

DIE KUNST DER
FUNKTIONALITÄTKLEINES DETAIL –
GROSSE WIRKUNG

Bei der Entwicklung unserer Systeme ist Funktionalität und Bedienungsfreundlichkeit das „A“ und „O“. SOLIDAY ist ein Sonnensegel-System, das sich den Bedürfnissen anpasst. Mit der für jedes System erhältlichen Höhenverstellung lässt sich die Aufhängungshöhe und damit die Neigung der Sonnensegel verstellen. So richten Sie den Schatten nach dem aktuellen Sonnenstand aus. Individuell und flexibel. Besonders raffiniert ist dieses gut durchdachte

technische Detail am späteren Nachmittag oder in den frühen Abendstunden bei Tiefstand der Sonne. Auch hervorragend geeignet als trendiger Wetterschutz und angenehmer Sicht- und Blendschutz.

WAS STEHT DEM NÄCHSTEN SONNENUNTERGANG NOCH IM WEG?

IT'S THE DETAILS
THAT MAKE THE DIFFERENCE

When we were designing our systems, we focused first and foremost on function. A shadesail system that fits your needs. Every system can be adjusted for height to match the sun's position throughout the day. This is especially useful in the intense sunshine of

late afternoon or as sun goes down in the early hours of evening. The system is also extremely suitable as a designer protection against the weather, the glare of the sun, and from being overlooked.



DIE
KUNST
DER
FUNKTIONALITÄT

FUNKTIONALITÄT

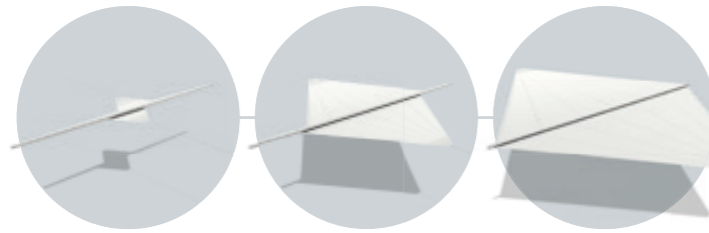

STUFENLOS EINSTELLBARER
SCHATTEN VON 0 – 85 m²

INFINITELY ADJUSTABLE
SHADE FROM 0 – 85 m² (0 – 915 SQ. FT.)



INDIVIDUELLE HÖHENVERSTELLUNG

Die Flügel des Sonnensegels lassen sich in der Höhe und der Neigung individuell an den Stand der Sonne anpassen und dadurch die Position des Schattens bestimmen! Ein angenehmer Nebeneffekt dabei: Die Neigung des Segels dient auch perfekt als Sichtschutz. Auch Regenwasser hat keine Chance, sich im Segel anzusammeln, denn das geneigte Segel sorgt für einen perfekten Regenwasserablauf (SOLIDAY C/CS/CS Twin).

INDIVIDUAL HEIGHT ADJUSTMENT

The quality is in the clever details. The options for adjusting the height and angle of the shadesail make it a practical solution for everyday. You can adjust the sail's angle to match the sun's angle and determine how the shade will be cast. A side benefit of the adjustable angle is that it blocks undesired views (and viewers) and also helps the rain water to run off perfectly (SOLIDAY C/CS/CS Twin).



HÖHENVERSTELLUNGEN FÜR ALLE SYSTEME!

Von der ersten Stunde an war SOLIDAY Vordenker und Vorreiter in Sachen Sonnensegel. Und von der ersten Stunde an werden SOLIDAY-Sonnensegel mit einer Höhenverstellung versehen. Je nach System stehen verschiedene technisch gut ausgefeilte Varianten zur Verfügung.

FOR EACH SYSTEM, THE RIGHT HEIGHT ADJUSTMENT

As the world's first manufacturer and inventor of shadesail, SOLIDAY shadesail systems have always been height adjustable. Depending on the system of your choice, different variants and designs are available.



SCHATTENSPENDER, REGEN- UND SICHTSCHUTZ IN EINEM

Bekanntlich sind Sonnensegel Schattenspender. Doch in Kombination der SOLIDAY Anlagen C, CS, CS TWIN und Raff C mit dem Segelstoff Austrosail Nano eignen sich diese auch hervorragend als Regenschutz! Voraussetzungen dafür sind die Verwendung von 2 Pylonen und einer Segelneigung von mindestens 10 – 15°. Nur dann ist das Segel wasserdicht. Das Tüpfelchen auf dem „i“ ist der einzigartige Mechanismus der federgelagerten Masten: Diese ermöglichen einen kontinuierlichen Regenwasserablauf. Schlechtwetter ist somit kein Thema für Sonnensegler!

Bilder sagen mehr als tausend Worte. Sehen Sie in unserem Extrem-Video auf www.soliday.eu was passiert, wenn eine SOLIDAY C-Anlage starkem Sturm und heftigem Regen ausgesetzt ist.

ALL IN ONE PROTECTION FROM SUN, WEATHER, AND OVERLOOK

In addition to providing shade, SOLIDAY C-, CS-, CS TWIN and Raff C-systems when outfitted with our Austrosail Nano fabric also provide excellent waterproofing. Prerequisites for being waterproof are the use of two pylons and the sail angle at least 10-15°. The unique mechanism of the spring-loaded masts from SOLIDAY allows rain water to run off continuously.

They say pictures are worth more than a thousand words. Check out our extreme conditions video on www.soliday.eu to see what happens to your SOLIDAY C System in a strong storm and torrential rainfall.

**DIE
KUNST
DER
FUNKTIONALITÄT**



DIE KUNST DER SICHERHEIT

04

DIE KUNST DER SICHERHEIT

DONNERWETTER & CO VON DER KUNST MIT UNWETTERN UMZUGEHEN

Wind, Sturm, Regen und Gewitter: SOLIDAY lässt sich dabei nicht unterkriegen. Bei der Entwicklung der patentierten SOLIDAY Sonnensegel-Systeme war von Beginn an modernste Technik ein wesentlicher Teil in der Umsetzung. Unsere hohen Ansprüche in punkto Flexibilität und Beständigkeit machen unsere Produkte auch bei extremen Wetterbedingungen zu „starken Stücken“.

Bilder sagen mehr als tausend Worte. Sehen Sie in unserem Extrem-Video auf www.soliday.eu was passiert, wenn eine SOLIDAY-C Anlage starkem Sturm und heftigem Regen ausgesetzt ist.

WINDS, STORMS, RAIN AND HEAVY THUNDERSTORMS – SOLIDAY CAN HANDLE ALMOST EVERYTHING MOTHER NATURE THROWS AT IT

When SOLIDAY was developing our patented shadesail systems, we insisted on using the latest technologies. The extreme flexibility and durability of our shadesails has allowed them to withstand the most extreme weather conditions. They say pictures

are worth more than a thousand words. Check out our extreme conditions video on www.soliday.eu to see what happens to your SOLIDAY-C System in a strong storm and torrential rainfall.





INTELLIGENTE PYLONTECHNIK MACHT 'S MÖGLICH

Die Pylone sind für die Zugtechnik und die daraus resultierende Flexibilität der Sonnensegel zuständig. Ein integrierter Seilspeicher versetzt das Sonnensegel durch konstante Zugkraft unter stetige Spannung und gibt das Segel bei Belastungen jenseits der vorgegebenen Grenze von 40 km/h frei. Anschließend wird das Sonnensegel sofort wieder gespannt. Ebenso verhält es sich bei Regen. Wenn das angesammelte Regenwasser im Segel zu schwer wird, geben die Pylone das Sonnensegel frei und das Regenwasser kann ablaufen. Die intelligente Pylon-technik befindet sich bei SOLIDAY-C und -CS Anlagen in den Masten.

Die SOLIDAY-M Anlage ist ebenfalls mit Sicherheitsmechanismen ausgestattet. Hier wurden Soll-

bruchstellen und sich automatisch öffnende Autorelease-Klemmen eingebaut, die im Falle einer plötzlichen Überbelastung des Segels durch aufkommende Sturmböen jenseits der vorgegebenen Belastungsgrenze von 40 km/h das Sonnensegel freigeben (nur bei Standardausstattung – entfällt bei Ausstattung mit Winsch). Der Sicherheitsmechanismus kann individuell auf die Belastung eingestellt werden.

Diese Sicherheitsmechanismen dienen nur als zusätzliche Sicherheit. Grundsätzlich gilt, dass bei Schlechtwetter SOLIDAY-M Anlagen aufgerollt werden müssen!

INTELLIGENT PYLON TECHNOLOGY IS OUR SECRET

The pylons are responsible for the tensile technology and the resulting flexibility of the shadesails. With integrated cable storage, the shadesail is kept tight with constant tension and releases when the winds exceed 40 km/h (25 mph). Once the wind lets up, the shadesail is immediately stretched tight again. The same is true when it rains. When the accumulated rainwater in the sail gets too heavy, the pylons release the shadesail and the rainwater runs off. The intelligent pylon technology is located in the masts of the SOLIDAY-C and -CS Systems.

The SOLIDAY-M System is also equipped with safety mechanisms. Pre-set breaking points and automatic release mechanisms were included in the event the sail is suddenly overloaded by storm winds exceeding 40 km/h (25 mph). (The release mechanism is only in standard versions and is not included in winch models). The safety mechanism can be custom set to the load.

These safety mechanisms are only extra safety measures. In bad weather, the owner needs to roll up the SOLIDAY-M!

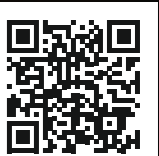

05

DIE KUNST
DES DESIGNS

LESS IS MORE. Die Kunst schön zu sein, liegt in der Reduziertheit. Klare Linien und Formen unterstreichen moderne Architektur und Raumgestaltung und sind in Kombination mit praktischem Design eine einzigartige Option für großflächige Beschattung. Neue Technologien eröffnen neue Horizonte.

THE ART OF DESIGN

Practical design for shading large areas, combined with architectural clear lines and the forms of modern interior design. New technologies are opening up new horizons.

DIE
KUNST
DES
DESIGNS

ZEIT, FREUNDE ZU TREFFEN

SOLIDAY-MA

DAS MANUELL AUFROLLBARE SONNEN-
SEGEL DER EINSTIEGSKLASSE

Das SOLIDAY-MA ist ein manuell aufrollbares Sonnensegel der Einstiegsklasse. Das einfach zu handhabende Segelsystem wird mittels Seilen per Hand aufgespannt bzw. eingerollt und kann in jeder Position und Größe fixiert werden. Es hat eine diagonal laufende starre Welle, die individuell bis zu einer Länge von max. 8 m und einer max. Segelgröße von 35 - 55 m² bestückt werden kann.

SOLIDAY-MA ist mit dem Autorelease-Sicherheitspaket ausgestattet, dem individuell einstellbaren Systemschutz vor Windböen. Wie alle SOLIDAY-Systeme kann auch SOLIDAY-MA mit dem Komfortpaket „Höhenverstellung“ ausgestattet werden.

SOLIDAY-MA THE MANUAL ROLLUP SHADESAIL THE ENTRY-LEVEL

SOLIDAY-MA is a manually rollup shadesail for entry-level customers. The easy-to-use sunsail system is stretched or rolled up manually with ropes and can be fixed at any position and size. It has a diagonal running rigid shaft which can have a custom length of up to 8 m (20 ft.) and a maximum sail size of 35 - 55 m²

(about 592 sq. ft.). SOLIDAY-MA is equipped with the auto release safety package and customizable wind gust protection. Like all SOLIDAY systems, SOLIDAY MA can also be equipped with the extra height adjustment package.

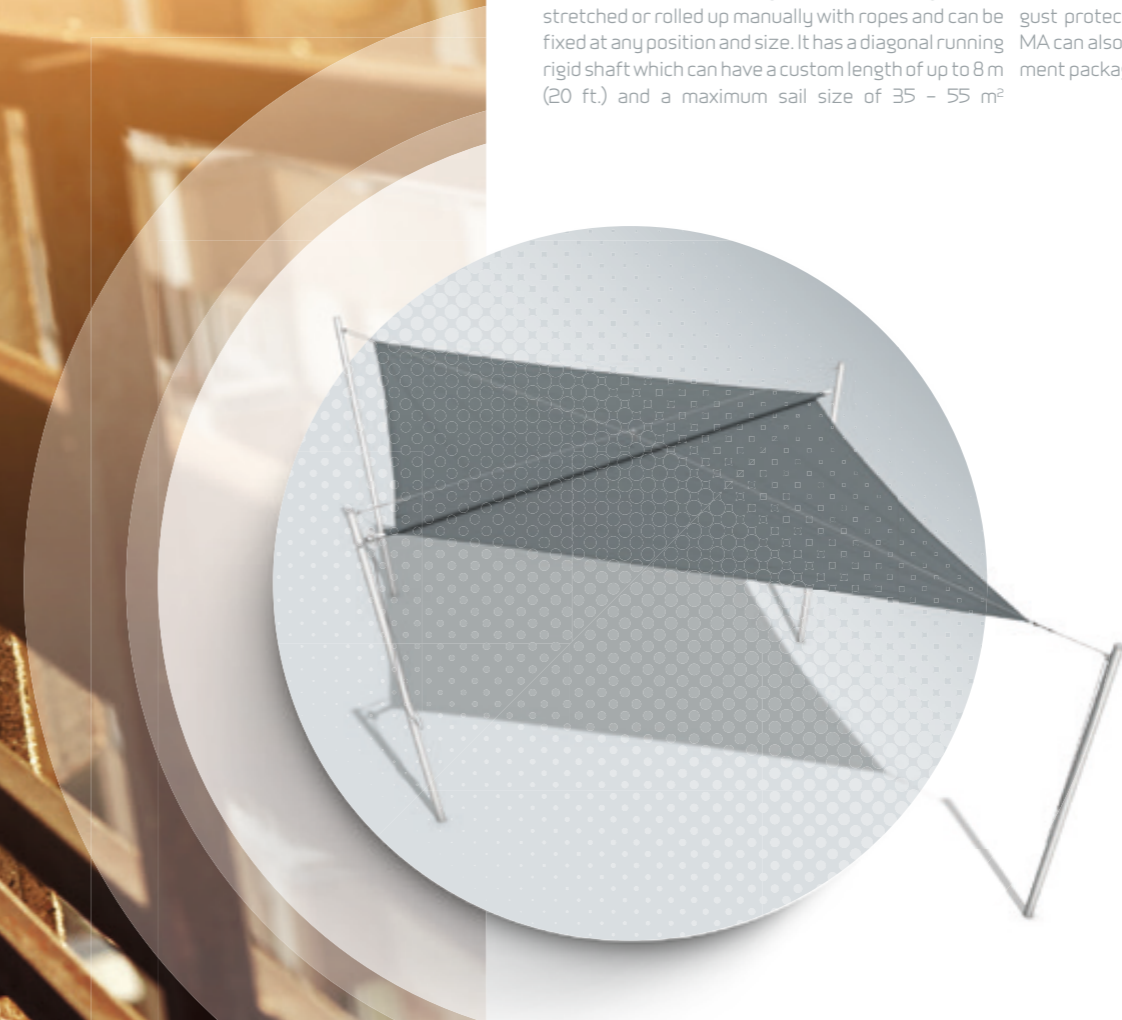

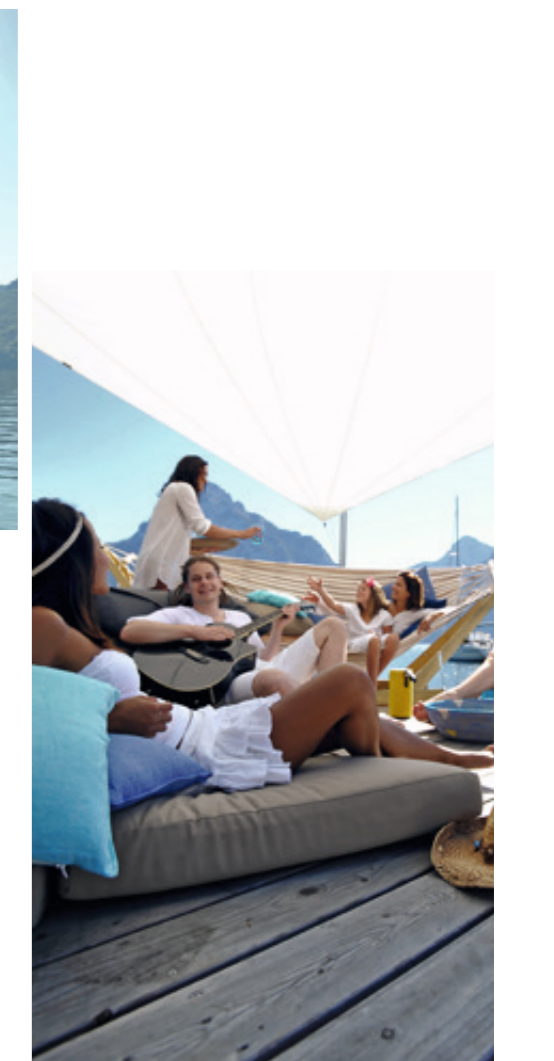

DIE
KUNST
DES
DESIGNS

PRODUKTSPEZIFIKATIONEN PRODUCT SPECIFICATIONS

PATENTIERTES VERSPANNUNGSSET

PATENTED TENSION SET

Das Verspannungsset bewirkt, dass alle Formen von Sonnensegeln machbar sind und diese auch faltenfrei aufgerollt werden können. Somit kann jedes Sonnensegel individuell an die Architektur Ihres Gebäudes angepasst werden.

The tension set enables us to make all shapes of shadesails, and makes it possible to roll up shadesails without creasing. Which in turn means, each shadesail can be custom tailored to the architecture of your building.



UMLAUFROLLE MIT STARRER WELLE

SOLIDAY FURLER

Die technisch stets weiterentwickelte SOLIDAY Umlaufrolle sorgt für eine leichte Bedienbarkeit. Damit können auch die größten Sonnensegel spielerisch ab- bzw. aufgerollt werden.

The furler is used to help roll the sunsail out and back in. The furler is made from high-quality aluminium and features an elegant design.



INDIVIDUELLE HÖHENVERSTELLUNG

CUSTOM HEIGHT ADJUSTMENT

Mit der SOLIDAY Gleitschienen-Höhenverstellung lässt sich die Neigung des Sonnensegels in einem Bereich von 1,5 m individuell an den Stand der Sonne anpassen.

With the patented SOLIDAY height adjustment system, the slope of the shadesail can be adjusted to the angle of the sun within a 1.5 m range.



LEISTUNGSSTARKE HIGH-END SONNENSEGELSTOFFE

HIGH-PERFORMANCE, HIGH-END SHADESAIL FABRICS

SOLIDAY bietet mit seinen zahlreichen Stoffen für jeden Zweck und jeden Anspruch das passende Sonnensegeltuch.











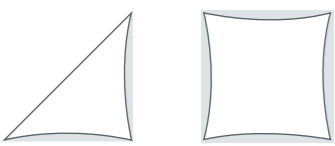
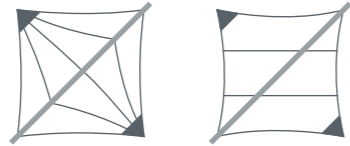
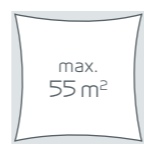

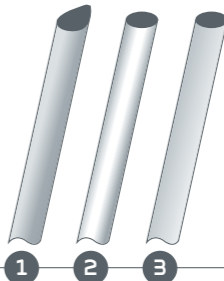
SOLIDAY offers the perfect shadesail fabric for every purpose and all demands in a wide variety of colors, and for whatever the wind or weather might bring.



DIE
KUNST
DES
DESIGNS

PRODUKTSPEZIFIKATIONEN

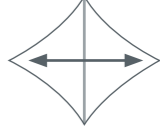
PRODUCT SPECIFICATIONS

<p>SEGELFORM / SAIL SHAPE Dreieck und Viereck / Triangle and Square</p> 	<p>SEGELSCHNITTBILD / SHADESAIL DESIGN Strahlen- oder Lineare-Form* / Ray-shaped- or linear form*</p> 	<p>SEGELGRÖSSE / SAIL SIZE max. 55 m² / max. 55 m²</p> 	<p>STOFFE / FABRICS</p> <p>Austronet 950 KAPPNAHT* / BACKSTITCH*</p>  <p>Austrosail PES KAPPNAHT* / BACKSTITCH*</p> 	<p>BEFESTIGUNG / ATTACHMENT</p>  <p>MASTEN / MASTS</p> <ol style="list-style-type: none"> ① DROPPOLE ② EDELSTAHL / STAINLESS STEEL ③ ALUMINIUM 	<p>SEGELECK / SAIL CORNER</p> 
<p>HÖHENVERSTELLUNG / HIGHT ADJUSTMENT Gleitschiene / Glide mounted</p> 	<p>ANTRIEB / OPERATION Manuell / Manual</p> 	<p>EINSATZ / APPLICATION</p> 	<p>Austrosail Nano KLEBNAHT** / ULTRASONIC WELDING**</p>  <p>Austrosail Nano-Style KLEBNAHT** / ULTRASONIC WELDING**</p> 	<p>WAND / WALL</p> 	<p>SEGELAUSZUG / SAIL EXTENSION max. 7 m pro Seite / max. 7 m a side</p> 
	<p>WELLENLÄNGE / SHAFT LENGTH max. 8 m / max. 8 m</p> 				

* Bei der Strahlenschnittform werden die Tuchbahnen fächerförmig angeordnet und mit einer wasserdichten Ultraschall-Schweißnaht konfektioniert.

* In ray-shaped sails, the fabric sheets are arranged like a fan and assembled with ultrasonic welding.

* Bei dieser Art der Naht wird der Stoff doppelt vom Nähfaden erfasst und garantiert eine top Performance und Haltbarkeit.

** Diese Stoffe werden mit modernster Ultraschalltechnik verschweißt. Dies garantiert eine perfekte und faltenfreie Konfektion und eine wasserdichte Naht.

* In this type of seam, the fabric is secured by the double stitching thread, guaranteeing top performance and stability.

** These fabrics are welded with the latest ultrasonic technology. This guarantees a perfect wrinkle free finish and a waterproof seam.

ZEIT
SICH
GEBORGEN
ZU
FUEHLEN

SOLIDAY-M

DAS MANUELL AUFROLLBARE SONNENSEGEL
MIT ENORMEN SPANNWEITEN

SOLIDAY-M ist ein manuell aufrollbares Sonnensegel. Es besticht durch sein luftiges und leichtes Design und seine äußerst vielfältigen Einsatzmöglichkeiten von Segelform und -größe. Das sehr einfach zu handhabende Segelsystem ist im Nu aufgerollt bzw. aufgespannt und kann in jeder Position und Größe fixiert werden. Die diagonal verlaufende Welle be-

sticht durch ihr edles Design und ihre Länge von bis zu 13 m. Wie alle SOLIDAY-Systeme wird SOLIDAY-M individuell auf Maß an die örtlichen Gegebenheiten angepasst. SOLIDAY-M ist mit dem Autorelease-Sicherheitspaket ausgestattet und auf Wunsch mit Höhenverstellung und Seilbremsfunktion erhältlich.

SOLIDAY-M THE CLASSIC MANUALLY ROLLUP SHADESAIL SYSTEM

SOLIDAY-M is a manually rollup sunsail. It tempts you with light and airy design and extremely versatile applications in sail shape and size. The diagonal shaft impresses with its design and length of up to 13 meters (40 feet).

Like all SOLIDAY systems, SOLIDAY-M is tailorfit to your particular circumstances. SOLIDAY-M is equipped with the auto-release safety packet and is available with the optional height adjustment and cable stop functions.

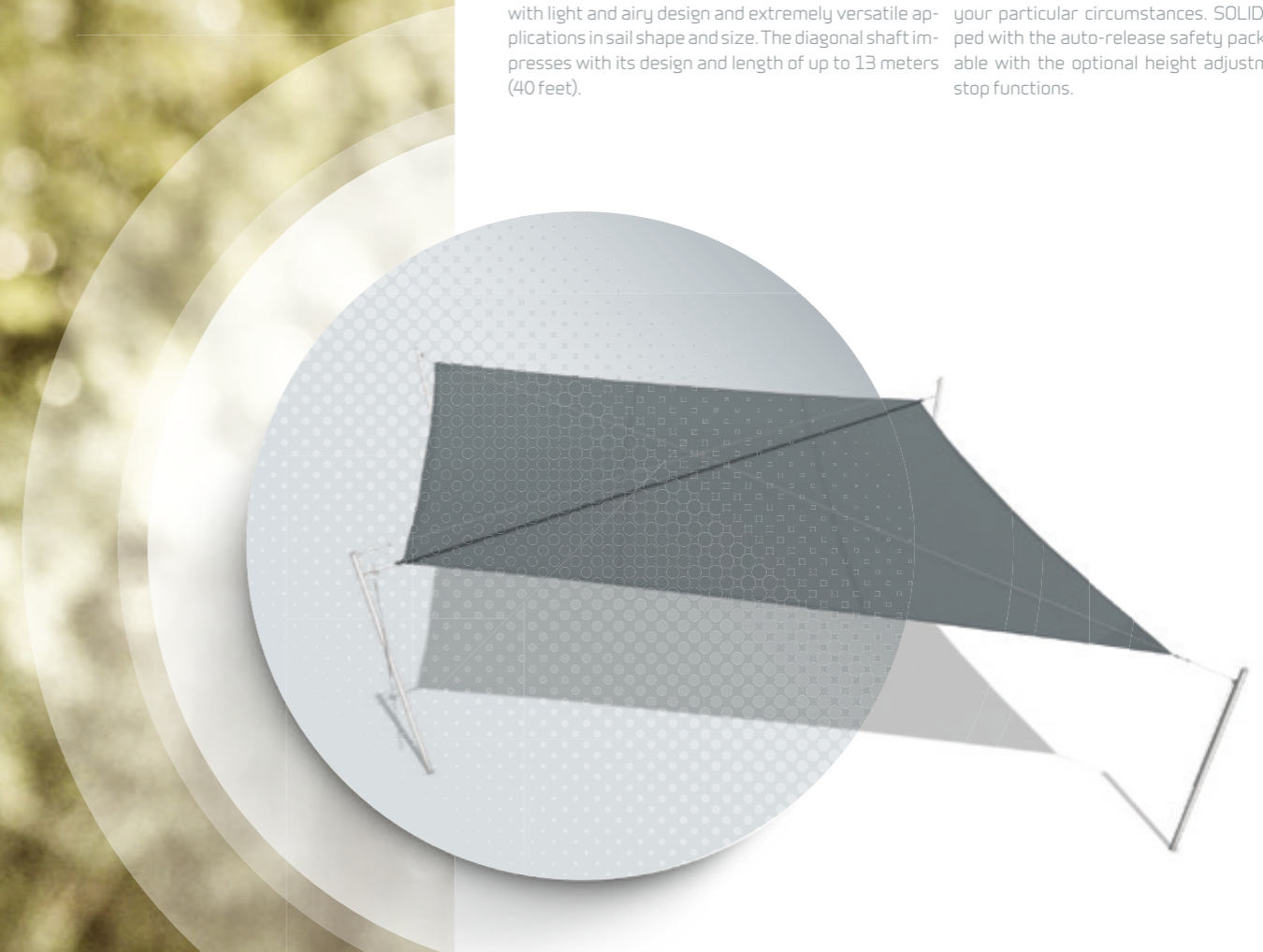



DIE
KUNST
DES
DESIGNS

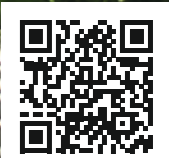



PRODUKTSPEZIFIKATIONEN

PRODUCT SPECIFICATIONS

PATENTIERTES VERSPANNUNGSSET

Das Verspannungsset bewirkt, dass alle Formen von Sonnensegeln machbar sind und diese auch faltenfrei aufgerollt werden können. Somit kann jedes Sonnensegel individuell an die Architektur Ihres Gebäudes angepasst werden.

PATENTED TENSION SET

The tension set enables us to make all shapes of shadesail, and makes it possible to roll up shadesails without creasing. Which in turn means, each shadesail can be custom tailored to the architecture of your building.



UMLAUFROLLE FÜR GROSSE SONNENSEGEL

Die technisch stets weiterentwickelte SOLIDAY Umlaufrolle sorgt für eine leichte Bedienbarkeit. Damit können auch die größten Sonnensegel spielerisch ab- bzw. aufgerollt werden.

SOLIDAY FURLER

The furler is used to help roll the sunsail out and back in. The furler is made from high-quality aluminium and features an elegant design.



INDIVIDUELLE HÖHENVERSTELLUNG

Mit der SOLIDAY Gleitschienen-Höhenverstellung lässt sich die Neigung des Sonnensegels in einem Bereich von 1,5 m individuell an den Stand der Sonne anpassen.

CUSTOM HEIGHT ADJUSTMENT

With the patented SOLIDAY height adjustment system, the slope of the shadesail can be adjusted to the angle of the sun within a 1.5 m range.



LEISTUNGSSTARKE HIGH-END SONNENSEGELSTOFFE

SOLIDAY bietet mit seinen zahlreichen Stoffen für jeden Zweck und jeden Anspruch das passende Sonnensegeltuch.

HIGH-PERFORMANCE, HIGH-END SHADESAIL FABRICS













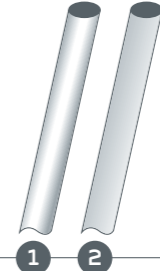

SOLIDAY offers the perfect shadesail fabric for every purpose and all demands in a wide variety of colors, and for whatever the wind or weather might bring.



DIE
KUNST
DES
DESIGNS

PRODUKTSPEZIFIKATIONEN

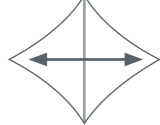
PRODUCT SPECIFICATIONS

SEGELFORM / SAIL SHAPE	SEGELSCHNITTBILD / SHADESAIL DESIGN	SEGELGRÖSSE / SAIL SIZE	STOFFE / FABRICS	BEFESTIGUNG / ATTACHMENT	SEGELECK / SAIL CORNER
Dreieck und Viereck / Triangle and Square 	Lineare-Form / linear form 	max. 65 m ² / max. 65 m ² 	Austronet 950 KAPPNAHT* / BACKSTITCH* 	MASTEN / MASTS  ① EDELSTAHL / STAINLESS STEEL ② ALUMINIUM	
HÖHENVERSTELLUNG / HIGHT ADJUSTMENT Gleitschiene / Glide mounted 	ANTRIEB / OPERATION Manuell / Manual  	EINSATZ / APPLICATION 	Austrosail PES KAPPNAHT* / BACKSTITCH* 	WAND / WALL 	SEGELAUZUG / SAIL EXTENSION max. 9 m pro Seite / max. 9 m a side 
	WELLENLÄNGE / SHAFT LENGTH max. 13 m / max. 13 m 				

* Bei dieser Art der Naht wird der Stoff doppelt vom Nähfaden erfasst und garantiert eine top Performance und Haltbarkeit.

* In this type of seam, the fabric is secured by the double stitching thread, guaranteeing top performance and stability.

ZEIT,
SICH
FREI
ZU
FUEHLEN

SOLIDAY X

DAS SEMI-AUTOMATISCH AUFROLLBARE
SONNENSEGEL DER NEXTEN GENERATION

SOLIDAY-X ist „die“ neue Generation eines semi-automatischen Sonnensegels! Was Sie hier erwartet? Puristische Formgebung, Innovation in Technik und Design sowie einfachster Bedienkomfort. Unsere Devise: „Reduce to the max.“ Wir erreichen mit einem Minimum an Aufwand maximale Funktionalität! Wie das funktioniert? SOLIDAY-X ist mit der neuen, patentierten Technik einer selbst aufrollbaren Welle ausgestattet. So kann das Sonnensegel mittels nur einem

Seil aufgespannt werden – beim Lösen des Seils rollt sich das Sonnensegel ganz von selbst ein. Die neu patentierte SOLIDAY-Technik der aufrollbaren Welle garantiert dabei eine komfortable Bedienung bei gleicher Kraft – auch in Segelgrößen bis zu 45 m²! Warum kompliziert, wenn es so leicht geht?

SOLIDAY X

THE NEW GENERATION SEMI-AUTOMATIC SUNSAIL

SOLIDAY-X is the new generation of a semi-automatic sunsail. Shape, design and easiest handling comfort are paramount. „reduce to the max.“ Achieving maximal functionality with minimal effort. SOLIDAY-X is equipped with a new patented technology of self-retracting drive shaft. The sunsail can be tensioned with

only one rope and when loosening the rope, the sunsail rolls itself up on it's own accord/independently. The new patented SOLIDAY technology of self-retracting drive shaft guarantees a comfortable handling with the same strength up to sail sizes of 45 m².

NEU!
mit patentierter
Aufrolltechnik

selbstauf-
rollend

nur EIN
Bedienpunkt

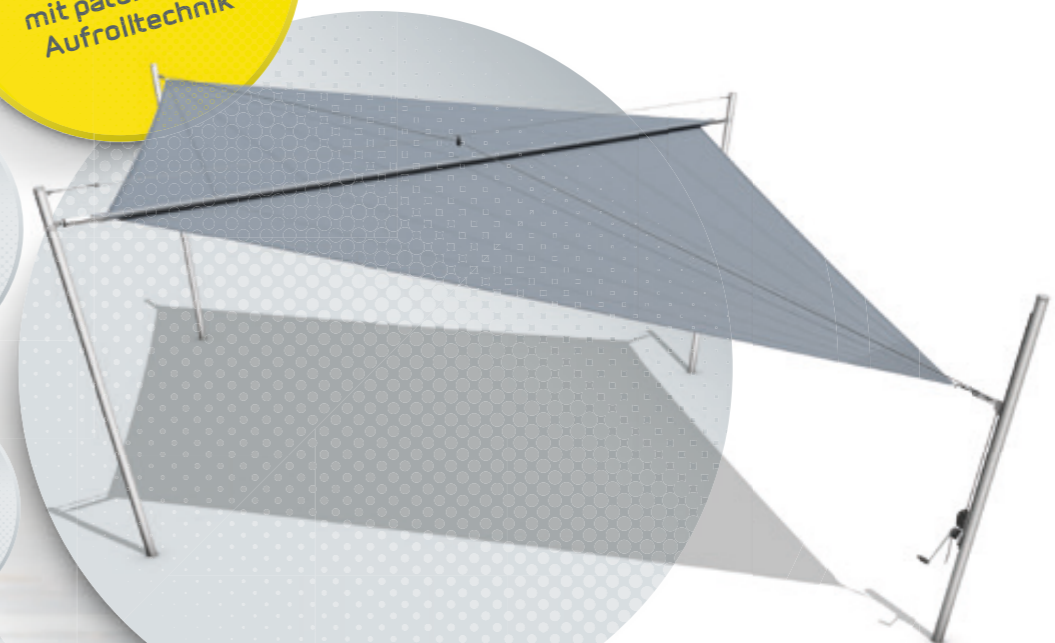



DIE
KUNST
DES
DESIGNS

PRODUKTSPEZIFIKATIONEN PRODUCT SPECIFICATIONS

PATENTIERTES VERSPANNUNGSSET

PATENTED TENSION SET

Das Verspannungsset bewirkt, dass alle Formen von Sonnensegeln machbar sind und diese auch faltenfrei aufgerollt werden können. Somit kann jedes Sonnensegel individuell an die Architektur Ihres Gebäudes angepasst werden.

The tension set enables us to make all shapes of shadesail, and makes it possible to roll up shadesails without creasing. Which in turn means, each shadesail can be custom tailored to the architecture of your building.



SELBSTAUFROLLEND

SELF-RETRACTING

SOLIDAY X ist ein semi-automatisches Sonnensegelsystem mit selbstaufrollender Funktion. Die neue, mechanisch selbstaufrollende Welle ermöglicht einen Segelauszug von bis zu 6 m bei gleichbleibendem Kraftaufwand.

SOLIDAY X is a semi-automatic sunsail with a self-winding function. The new mechanically self-retracting shaft enables a sail extension of up to 6 m with consistent physical effort.

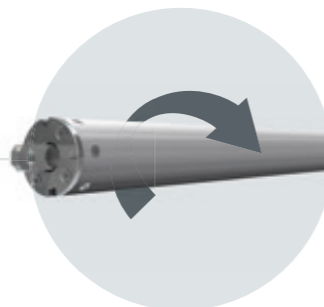

EXTREM STABIL

EXTREMELY STABLE

Das neu entwickelte Wellenprofil mit kugelgelagerter Aufhängung bietet eine bis zu 90 % höhere Stabilität.

The newly developed shaft profile with ball-bearing suspension offers up to 90 % more stability.

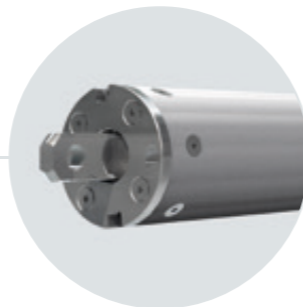

MAXIMALER BEDIENKOMFORT

MAXIMAL OPERATING COMFORT

Durch die selbstaufrollende Welle ist es möglich, das Sonnensegel von nur einem Punkt aus zu bedienen.

The self-winding shaft makes it possible to operate the sunsail from one point only.











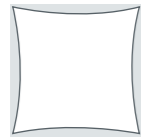
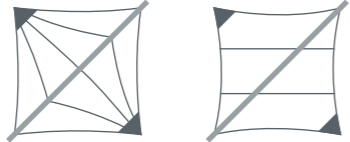
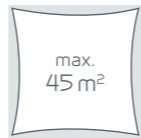

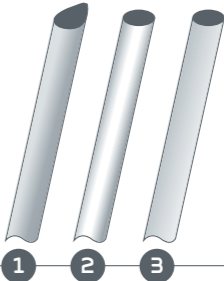
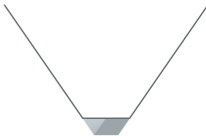
DIE
KUNST
DES
DESIGNS

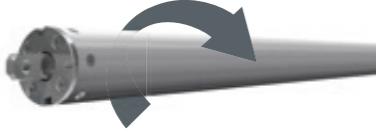

PRODUKTSPEZIFIKATIONEN

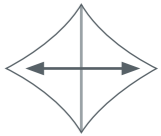
PRODUCT SPECIFICATIONS

<p>SEGELFORM / SAIL SHAPE Dreieck und Viereck / Triangle and Square</p> 	<p>SEGELSCHNITTBILD / SHADESAIL DESIGN Strahlen- oder Lineare-Form* / Ray-shaped- or linear form*</p> 	<p>SEGELGRÖSSE / SAIL SIZE max. 45 m² / max. 45 m²</p> 	<p>STOFFE / FABRICS</p> <p>Austronet 950 KAPPNAHT* / BACKSTITCH*</p>  <p>Austrosail PES KAPPNAHT* / BACKSTITCH*</p> 	<p>BEFESTIGUNG / ATTACHMENT</p>  <p>MASTEN / MASTS</p> <ol style="list-style-type: none"> 1 DROPPOLE 2 EDELSTAHL / STAINLESS STEEL 3 ALUMINIUM 	<p>SEGELECK / SAIL CORNER</p> 
<p>HÖHENVERSTELLUNG / HIGHT ADJUSTMENT Gleitschiene / Glide mounted</p> 	<p>ANTRIEB / OPERATION Selbstaufröhlend / self-roll up</p> 	<p>EINSATZ / APPLICATION</p> 	<p>Austrosail Nano KLEBNAHT** / ULTRASONIC WELDING**</p>  <p>Austrosail Nano-Style KLEBNAHT** / ULTRASONIC WELDING**</p> 	<p>WAND / WALL</p> 	<p>SEGELAUZUG / SAIL EXTENSION max. 6 m pro Seite / max. 6 m a side</p> 
	<p>WELLENLÄNGE / SHAFT LENGTH max. 8 m / max. 8 m</p> 				

* Bei der Strahlenschnittform werden die Tuchbahnen fächerförmig angeordnet und mit einer wasser-dichten Ultraschall-Schweißnaht konfektioniert.

* In ray-shaped sails, the fabric sheets are arranged like a fan and assembled with ultrasonic welding.

* Bei dieser Art der Naht wird der Stoff doppelt vom Nähfaden erfasst und garantiert eine top Performance und Haltbarkeit.

** Diese Stoffe werden mit modernster Ultraschalltechnik verschweißt. Dies garantiert eine perfekte und faltenfreie Konfektion und eine wasser-dichte Naht.

* In this type of seam, the fabric is secured by the double stitching thread, guaranteeing top performance and stability.

** These fabrics are welded with the latest ultrasonic technology. This guarantees a perfect wrinkle free finish and a waterproof seam.

ZEIT,
ETWAS
ZU
ERLEBEN

SOLIDAY XS

HALB-AUTOMATISCHES SONNENSEGEL-SYSTEM MIT 1-PUNKT-BEDIENUNG

Das SOLIDAY-XS vereint auf simple Art und Weise zwei Vorteile: Zum einen die Flexibilität des Sonnensegels und zum anderen die praktische Anordnung der Welle entlang der Wand. SOLIDAY-XS eröffnet mit zwei neuen Patenten völlig neue Welten und Anwendungsbereiche. Ausgestattet mit der neuen 1-Punkt-Bedienung der X Serie, einer selbstaufrollenden Welle, kann das Sonnensegel manuell von der Wand weg über einen Auszug von 6 m und einer Fläche von bis zu 35 m² aufgespannt werden. Mit dem 2. Patent – einer neuen Verspannungstechnik – können die vor dem Segel

stehenden Masten bzw. Befestigungspunkte ausserhalb der Segelecken gesetzt werden und gewähren dadurch einen ungetrübten freien Blick nach vorne. Und das, was ein Sonnensegel eigentlich ausmacht, bleibt erhalten: Leichtigkeit in der Form, ein architektonischer Akzent in punkto Design sowie die Option, das Segel in der Höhe zu verstellen. Genau deshalb punktet das SOLIDAY-XS auch als vollwertiger Regenschutz!

SOLIDAY-XS ist somit für jede Outdoor-Situation geeignet. Der Sommer kann kommen – und bleiben.

SOLIDAY-XS

SEMI-AUTOMATIC SUNSAIL SYSTEM WITH ONE-POINT HANDLING

SOLIDAY-XS combines two worlds in the easiest way. The flexibility of the sunsail with the practical arrangement of the drive shaft along the wall. SOLIDAY-XS starts with 2 new patents and thus enables completely new scopes of application. Equipped with the new one-point handling of the X series and a self-retracting drive shaft the sunsail can be manually tensioned from the wall over a pullout of 6 m and up to a surface of 35 m². The second patent of new tensioning

technology allows the attachment points, be it masts standing in front of the sails, resp. points determined beyond the sail corners to be set apart and thus ensures a clear view out the front. The genes of the sunsail remain unmistakable. The lightness, the design and the height adjustment possibility of the sail. Thereby SOLIDAY XS scores as full-fledged rain protection. Steeled for all situations, summer can come.

NEU!
mit patentierter
Aufrolltechnik

selbstauf-
rollend

nur EIN
Bedienpunkt

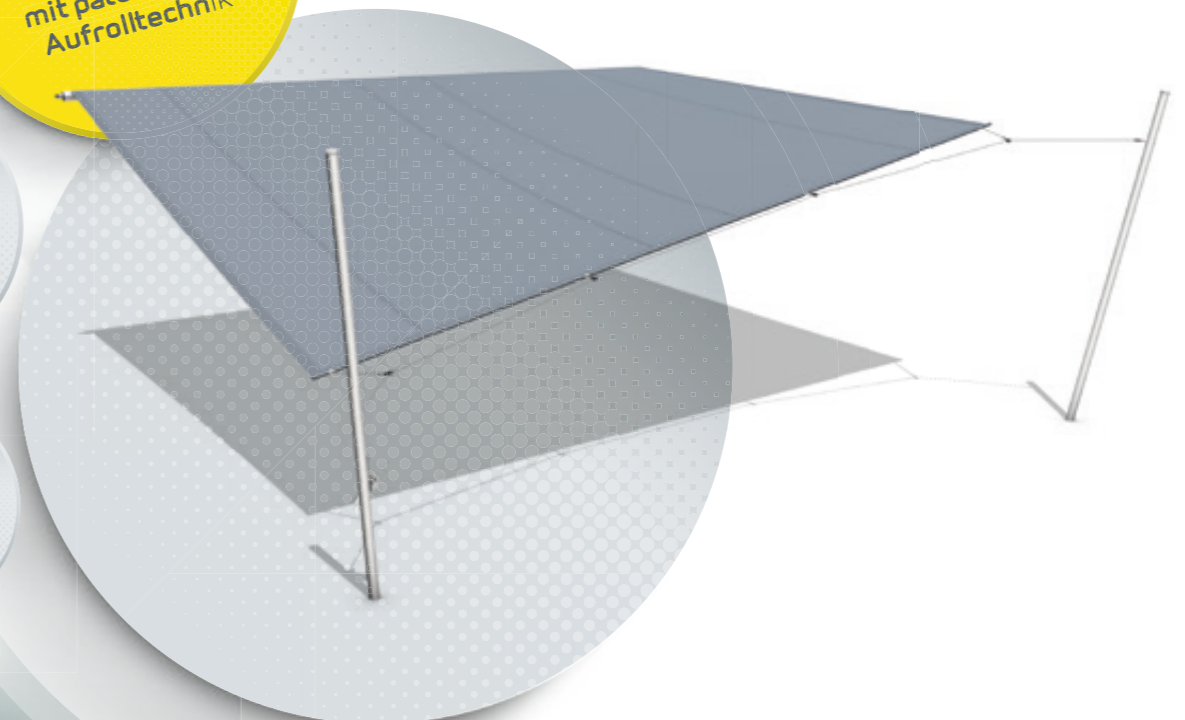





ZEIT,
ETWAS
ZU
ERLEBEN

PRODUKTSPEZIFIKATIONEN

PRODUCT SPECIFICATIONS

SELBSTAUFROLLEND

SOLIDAY XS ist ein semi-automatisches Sonnensegel-system mit selbstaufrollender Funktion. Die neue, me-
chanisch selbstaufrollende Welle ermöglicht einen
Segelauszug von bis zu 6 m bei gleichbleibendem Kraft-
aufwand.

SELF-RETRACTING

SOLIDAY XS is a semi-automatic sunsail with a self-win-
ding function. The new mechanically self-retracting
shaft enables a sail extension of up to 6 m with consis-
tent physical effort.

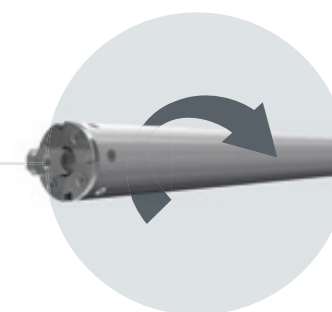

EXTREM STABIL

Das neu entwickelte Wellenprofil mit kugelgelagerter
Aufhängung bietet eine bis zu 90 % höhere Stabilität.

EXTREMELY STABLE

The newly developed shaft profile with ball-bearing
suspension offers up to 90 % more stability.

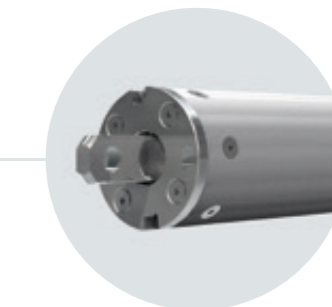

MAXIMALER BEDIENKOMFORT

Durch die selbstaufrollende Welle ist es möglich, das
Sonnensegel von nur einem Punkt aus zu bedienen.

MAXIMAL OPERATING COMFORT

The self-winding shaft makes it possible to operate the
sunsail from one point only.

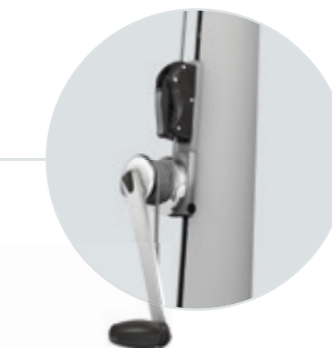

LEISTUNGSSTARKE HIGH-END SONNENSEGELSTOFFE

Bei der Wahl der Segeltücher und der Verarbeitung ach-
ten wir auf höchste Qualität. So werden die Austrosail
Nano Segeltücher mit modernster Ultraschalltechnik
verschweißt und garantieren dadurch eine wasser-
dichte Naht.











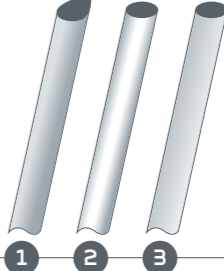

HIGH-PERFORMANCE, HIGH-END SHADESAIL FABRICS

We focus on the highest quality in the selection of the
sailcloth and processing. The Austrosail nano sailcloths
are welded with the latest ultrasonic technology, for a
watertight seam.

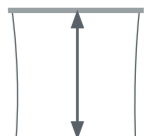

PRODUKTSPEZIFIKATIONEN

PRODUCT SPECIFICATIONS

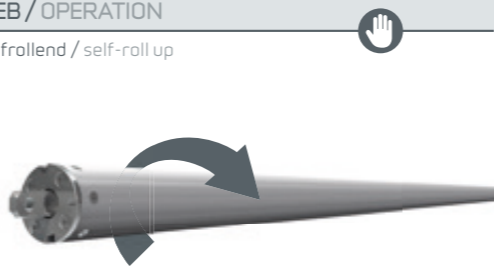
<p>SEGELFORM / SAIL SHAPE Dreieck und Viereck / Triangle and Square</p> 	<p>SEGELSCHNITTBILD / SHADESAIL DESIGN Lineare Form - Viereck / Linear-shaped form - Square</p> 	<p>SEGELGRÖSSE / SAIL SIZE max. 35 m² / max. 35 m²</p> 	<p>STOFFE / FABRICS</p> <p>Austrosail PES KAPPNAHT* / BACKSTITCH*</p> 	<p>BEFESTIGUNG / ATTACHMENT</p>  <p>MASTEN / MASTS</p> <ol style="list-style-type: none"> ① DROPPOLE ② EDELSTAHL / STAINLESS STEEL ③ ALUMINIUM
<p>HÖHENVERSTELLUNG / HEIGHT ADJUSTMENT Gleitschiene / Glide mounted</p> 	<p>EINSATZ / APPLICATION</p> <p>Strahlenform - Dreieck* / Radial form - Triangl*</p> 	<p>STOFFE / FABRICS</p> <p>Austrosail Nano KLEBNAHT** / ULTRASONIC WELDING**</p>  <p>Austrosail Nano-Style KLEBNAHT** / ULTRASONIC WELDING**</p> 	<p>WAND / WALL</p> 	<p>SEGELAUSZUG / SAIL EXTENSION max. 6 m pro Seite / max. 6 m a side</p> 
<p>WELLENLÄNGE / SHAFT LENGTH max. 6 m / max. 6 m</p> 	<p>ANTRIEB / OPERATION Selbstaufrollend / self-roll up</p> 			

* Bei der Strahlenschnittform werden die Tuchbahnen fächerförmig angeordnet und mit einer wasserdichten Ultraschall-Schweißnaht konfektioniert.

* In ray-shaped sails, the fabric sheets are arranged like a fan and assembled with ultrasonic welding.

* Bei dieser Art der Naht wird der Stoff doppelt vom Nähfaden erfasst und garantiert eine top Performance und Haltbarkeit.
** Diese Stoffe werden mit modernster Ultraschalltechnik verschweißt. Dies garantiert eine perfekte und faltenfreie Konfektion und eine wasserdichte Naht.

* In this type of seam, the fabric is secured by the double stitching thread, guaranteeing top performance and stability.
** These fabrics are welded with the latest ultrasonic technology. This guarantees a perfect wrinkle free finish and a waterproof seam.

ZEIT, SICH ZU ENTSPANNEN

SOLIDAY-C

DAS VOLLAUTOMATISCHE COMFORTSEGEL –
SONNEN- UND REGENSCHUTZ IN EINEM

Bedienkomfort auf höchster Ebene bietet das auf einer neuen, patentierten Systemlösung basierende SOLIDAY-C. Bequem rollt es sich per Funk vollautomatisch über die diagonale Mittelwelle auf und ab. Das Sonnensegel ist stufenlos in jeder Position einstellbar und kann auf Wunsch auch mit Wind- und Sonnensensoren ausgestattet werden. Diese sorgen für eine eigenständige, selbstregulierende Steuerung des Segelsystems und gewähren höchste Sicherheit, auch wenn Sie mal nicht zu Hause sind! Mit einem SOLIDAY-C Sonnensegel gewinnen Sie nicht nur wertvollen Raum in der freien Natur, durch die strahlenförmig konfektionierte Segeltuchform bringen Sie das Gefühl von modernem Lifestyle in Ihren Garten.

SOLIDAY-C / THE FULLY AUTOMATIC COMFORT SAIL – PROTECTION FROM SUN AND RAIN IN ONE

The simplest operation possible is offered by the newly patented SOLIDAY-C System. It rolls itself both out and in along the diagonal middle shaft with a simple push of a remote control. The sunsail is adjustable to any position imaginable and can be equipped on request with wind and sun sensors. These provide an automatic, self-governing control of the sunsail system and provide maximum safety even in your absence. With SOLIDAY-C sunsails you can create a modern, relaxing new living space. Clear, ray-shaped canvas shapes are pleasing to the eye and help you just to be.

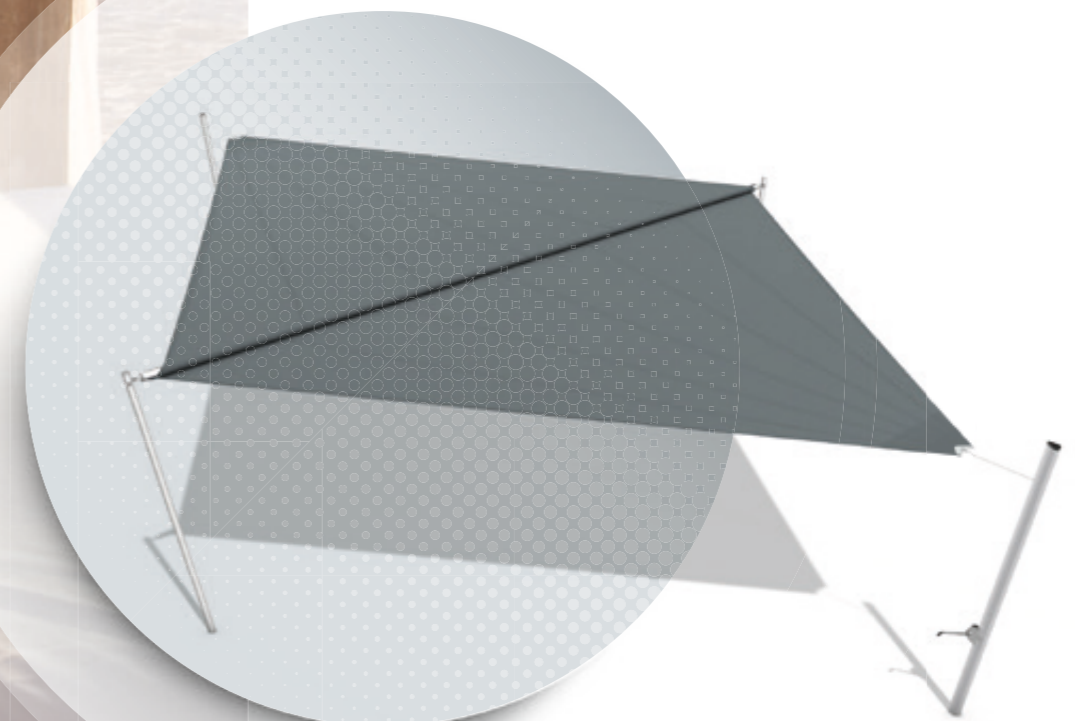



DIE
KUNST
DES
DESIGNS





DIE
KUNST
DES
DESIGNS

PRODUKTSPEZIFIKATIONEN

PRODUCT SPECIFICATIONS

INTELLIGENTE PYLONTECHNIK MACHTES MÖGLICH

Durch den Einsatz der patentierten SOLIDAY Pylon-technik wird ein kontinuierlicher Regenwasserablauf gewährleistet. Dadurch wird das Sonnensegel nahezu wasserdicht.

INTELLIGENT PYLON TECHNOLOGY MAKES IT POSSIBLE

Through the use of patented SOLIDAY pylon technology, we are able to provide continuous rainwater run-off. And that in turn makes your shadesail practically waterproof.

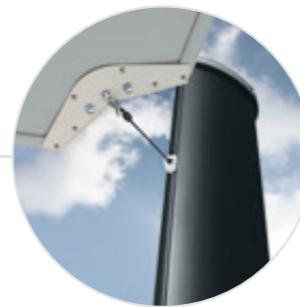

INDIVIDUELLE HÖHENVERSTELLUNG

CUSTOM HEIGHT ADJUSTMENT

Durch die von SOLIDAY entwickelte Design-Winch ist es möglich, das Sonnensegel stufenlos in der Höhe zu verstellen.

NEU: Auch als elektrische Höhenverstellung erhältlich!

A special winch designed by SOLIDAY makes it possible to provide continuous height adjustment for your shadesail.

NEW: also available with remote control!



DIE ARCHITEKTUR DES SONNENSEGELS

THE ARCHITECTURE OF THE SHADESAIL

Durch die strahlenförmig konfektionierte Segeltuchform bringen Sie das Gefühl von modernem Lifestyle in Ihren Garten.

With the sunshine cut for a modern lifestyle in your garden.



STUFENLOS EINSTELLBARER SCHATTEN VON 0 – 85 m²

CONTINUOUSLY ADJUSTABLE SHADE FROM 0 – 85 sqm

Durch die spezielle SOLIDAY-Aufrollfunktion lässt sich das Sonnensegel einfach und bequem mittels Funkfernbedienung aufspannen, wieder einrollen und die elektrische Höhenverstellung bedienen.

NEU: Jetzt auch mit der neuen SOLIDAY-APP per Smartphone steuerbar!

Our special SOLIDAY roller system means your shadesail can be extended and rolled back up easily and conveniently using remote control.

NEW: now also with the new SOLIDAY-APP via smartphone controllable



DIE
KUNST
DES
DESIGNS

PRODUKTSPEZIFIKATIONEN

PRODUCT SPECIFICATIONS

SEGELFORM / SAIL SHAPE	SEGELSCHNITTBILD / SHADESAIL DESIGN	SEGELGRÖSSE / SAIL SIZE	STOFFE / FABRICS	BEFESTIGUNG / ATTACHMENT	SEGELECK / SAIL CORNER
<p>Viereck / Square</p> 	<p>Strahlenform* / Ray-shaped form*</p> 	<p>max. 85 m² / max. 85 m²</p> 	<p>Soltis 92 KLEBNAHT** / ULTRASONIC WELDING**</p> 	<p>MASTEN / MASTS</p>  <p>① DROPPOLE ② EDELSTAHL / STAINLESS STEEL ③ ALUMINIUM</p>	
<p>HÖHENVERSTELLUNG / HIGHT ADJUSTMENT</p> 	<p>ANTRIEB / OPERATION</p> <p>Motor / Motor </p> 	<p>EINSATZ / APPLICATION</p> 	<p>Austrosail Nano KLEBNAHT** / ULTRASONIC WELDING**</p> 	<p>WAND / WALL</p> 	<p>SEGELAUZUG / SAIL EXTENSION</p> <p>max. 7 m pro Seite / max. 7 m a side</p> 
<p>Flaschenzug / Pulley System</p> 	<p>WELLENLÄNGE / SHAFT LENGTH</p> <p>max. 11,5 m / max. 11,5 m</p> 	<p>AUSSTATTUNG / EQUIPMENT</p> <p>Wind- Sonnensensor / Wind- and Sun Sensor</p> 			
<p>Winsch / Winch</p>					
<p>elektr. Höhenverstellung / electrical hight adjustment</p>					

* Bei der Strahlenschnittform werden die Tuchbahnen fächerförmig angeordnet und mit einer wasserdichten Ultraschall-Schweißnaht konfektioniert.

* In ray-shaped sails, the fabric sheets are arranged like a fan and assembled with ultrasonic welding.

** Diese Stoffe werden mit modernster Ultraschalltechnik verschweißt. Dies garantiert eine perfekte und faltenfreie Konfektion und eine wasserdichte Naht.

** These fabrics are welded with the latest ultrasonic technology. This guarantees a perfect wrinkle free finish and a waterproof seam.

ZEIT,
KRAFT
ZU
TANKEN

SOLIDAY-CS

DAS AUSZIEHBARE COMFORTSEGEL
MIT ERWEITERTEM BLICKFELD

Das SOLIDAY-CS bietet im Vergleich zu herkömmlichen Markisen eine außergewöhnlich große Flächenbeschattung mit vollautomatischer Auf- und Abrollfunktion. Gesteuert wird die Anlage komfortabel per Funkfernbedienung oder Smartphone und ist dabei stufenlos in jeder Position einstellbar. SOLIDAY-CS wird über eine horizontale, motorgetriebene Welle an der Gebäudewand wie eine Markise aufgerollt. Über eine neuartige, patentierte

Systemlösung wird das Segel auf Knopfdruck bis zu 7 m automatisch ausgezogen. Dabei kann das Segel eine dreieckige Form mit einem Masten oder eine viereckige Form mit zwei Masten aufweisen – je nach Wunsch waagrecht oder geneigt gespannt. Dieses neuartige Segelkonzept für Sonnen- und Regenschutz eröffnet gänzlich neue gestalterische Dimensionen – ein architektonisches Highlight für die coolen Stunden des Sommers.

SOLIDAY-CS THE EXTENDIBLE COMFORT SAIL

Compared to traditional sunsails, the new extendible SOLIDAY-CS features an extraordinarily large shading area with fully automatic remote control. SOLIDAY-CS is coiled on a horizontal, motor-driven shaft on the building wall like traditional sunsails. With our new, patented system, the sail can be automatically extended out to 7 m (25 feet). The sail can either be

triangular with a single mast or square with two masts and extended either horizontally or on an incline as you wish. This innovative new sunsail concept for sun and rain protection opens up entirely new design dimensions making for a architectural highlight for the cool summer evenings.

NEU!
mit erweitertem
Blickfeld

patentierter
Seilverlauf

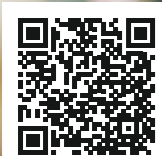

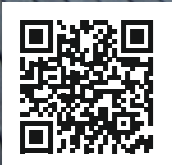

DIE
KUNST
DES
DESIGNS



PRODUKTSPEZIFIKATIONEN

PRODUCT SPECIFICATIONS

INTELLIGENTE PYLONTECHNIK

Die Pylontechnik ermöglicht das Auf- und Abrollen und die Höhenverstellung unserer Sonnensegel. Durch eine Höhenverstellung kann die Neigung eines SOLIDAY-CS Sonnensegels der Stärke des Regens angepasst werden und somit einen optimalen Regenwasserablauf gewährleisten. SOLIDAY CS wird dadurch zu einem perfekten Wetterschutz.

INTELLIGENT PYLON TECHNOLOGY

Our pylon technology enables shadesails to be extended and rolled back up, and allows the height to be adjusted. Due to their height adjustment capability, our SOLIDAY-CS systems are essentially weather sails and practically watertight.



INDIVIDUELLE HÖHENVERSTELLUNG

Durch die von SOLIDAY entwickelte Design-Winch ist es möglich, das Sonnensegel stufenlos in der Höhe zu verstellen.

NEU: Auch als elektrische Höhenverstellung erhältlich!

CUSTOM HEIGHT ADJUSTMENT

A special winch designed by SOLIDAY makes it possible to provide continuous height adjustment for your shadesail.

NEW: also available with remote control!



LEISTUNGSSTARKE HIGH-END SONNENSEGELSTOFFE

Bei der Wahl der Segeltücher und der Verarbeitung achten wir auf höchste Qualität. So werden die Austrosail Nano Segeltücher mit modernster Ultraschalltechnik verschweißt und garantieren dadurch eine wasserdichte Naht.

HIGH-PERFORMANCE, HIGH-END SHADESAIL FABRICS

We focus on the highest quality in the selection of the sailcloth and processing. The Austrosail nano sailcloths are welded with the latest ultrasonic technology, for a watertight seam.



STUFENLOS EINSTELLBARER SCHATTEN VON 0 – 56 m²

Durch die spezielle SOLIDAY-Aufrollfunktion lässt sich das Sonnensegel einfach und bequem mittels Funkfernbedienung aufspannen, wieder einrollen und die elektrische Höhenverstellung bedienen.

NEU: Jetzt auch mit der neuen SOLIDAY-APP per Smartphone steuerbar!

CONTINUOUSLY ADJUSTABLE SHADE FROM 0 – 56 sqm

Our special SOLIDAY roller system means your shadesail can be extended and rolled back up easily and conveniently using remote control.

NEW: now also with the new SOLIDAY-APP via smartphone controllable



DIE
KUNST
DES
DESIGNS



PRODUKTSPEZIFIKATIONEN

PRODUCT SPECIFICATIONS

<p>SEGELFORM / SAIL SHAPE Dreieck und Viereck / Triangle and Square</p> 	<p>SEGELSCHNITTBILD / SHADESAIL DESIGN Lineare Form - Viereck / Linear-shaped form - Square</p> 	<p>SEGELGRÖSSE / SAIL SIZE max. 56 m² / max. 56 m²</p> 	<p>STOFFE / FABRICS</p> <p>Soltis 92 KLEBNAHT** / ULTRASONIC WELDING**</p> 	<p>BEFESTIGUNG / ATTACHMENT</p> 
<p>HÖHENVERSTELLUNG / HEIGHT ADJUSTMENT</p> 	<p>EINSATZ / APPLICATION</p> <p>Strahlenform - Dreieck* / Radial form - Triangl*</p> 	<p>STOFFE / FABRICS</p> <p>Austrosail Nano KLEBNAHT** / ULTRASONIC WELDING**</p> 	<p>MASTEN / MASTS</p> <ol style="list-style-type: none"> 1 DROPPOLE 2 EDELSTAHL / STAINLESS STEEL 3 ALUMINIUM 	<p>SEGELAUSZUG / SAIL EXTENSION max. 7 m pro Seite / max. 7 m a side</p> 
<p>Flaschenzug / Pulley System</p>  <p>Winsch / Winch</p> <p>elektr. Höhenverstellung / electrical height adjustment</p>	<p>WELLENLÄNGE / SHAFT LENGTH max. 8 m / max. 8 m</p> 	<p>STOFFE / FABRICS</p> <p>Austrosail Nano-Style KLEBNAHT** / ULTRASONIC WELDING**</p> 	<p>WAND / WALL</p> 	<p>AUSSTATTUNG / EQUIPMENT Wind- Sonnensensor / Wind- and Sun Sensor</p> 

* Bei der Strahlenschnittform werden die Tuchbahnen fächerförmig angeordnet und mit einer wasserdichten Ultraschall-Schweißnaht konfektioniert.

* In ray-shaped sails, the fabric sheets are arranged like a fan and assembled with ultrasonic welding.

** Diese Stoffe werden mit modernster Ultraschalltechnik verschweißt. Dies garantiert eine perfekte und faltenfreie Konfektion und eine wasserdichte Naht.

** These fabrics are welded with the latest ultrasonic technology. This guarantees a perfect wrinkle free finish and a waterproof seam.

ZEIT, SPASS ZU HABEN

SOLIDAY-CS TWIN

DIE GRÖSSTE AUTOMATISCH AUFROLLBARE SONNENSEGELANLAGE

Das SOLIDAY-CS TWIN ist das XXL Sonnensegel der SOLIDAY Kollektion. Es hat eine max. Segelgröße von 110 m² und wird über zwei separat laufende Wellen gerollt. Das hat den Vorteil, dass jede Seite des Sonnensegels auch einzeln ein- oder ausgerollt werden kann. Diese Flexibilität in der Größe ist am Markt einzigartig und verbessert zudem die Windanfälligkeit des Systems. Auf der anderen Seite kann das SOLIDAY-CS TWIN auch Gänge bzw. Terrassen von einer Breite bzw. Länge von bis zu 14 m regendicht beschatten. Ein formschönes und praktisches Sonnensegelsystem mit vielen Einsatzmöglichkeiten.

SOLIDAY-CS TWIN
THE LARGEST, AUTOMATIC ROLLABLE SHADESAIL SYSTEM.

The SOLIDAY-CS TWIN is the XXL shadesail of our portfolio. It has a max sailsize of 110 sqm and is rolled over two separate shafts. This has the advantage that each side can be individually rolled up or off. This flexibility in size is unique on the market and also improves the wind susceptibility of the system. On the other hand, the SOLIDAY-CS TWIN can also shade up to 14 m width / length gateways or terraces rainproof. An elegant and practical shadesail system with many uses.

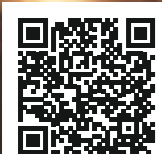
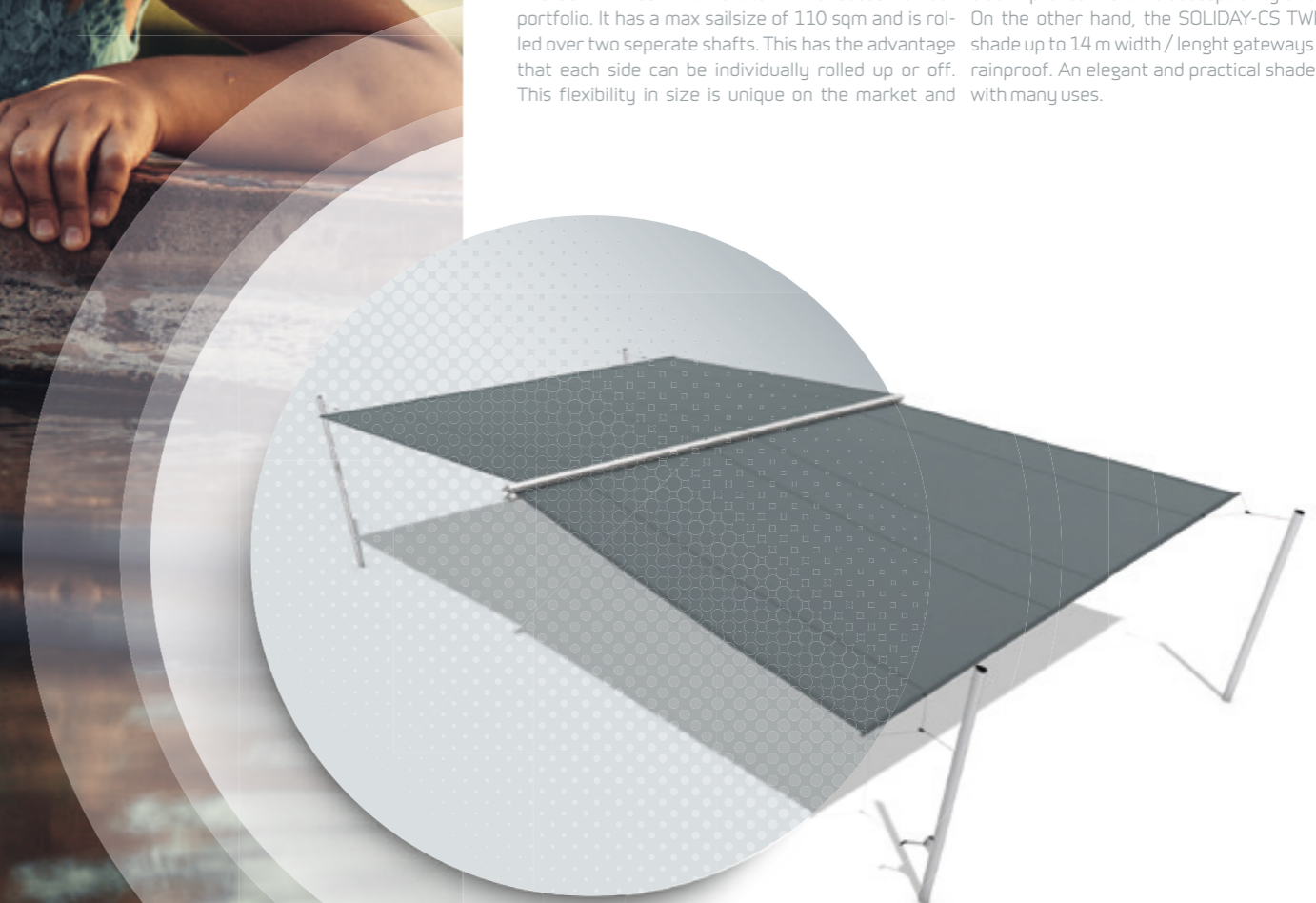



DIE
KUNST
DES
DESIGNS

PRODUKTSPEZIFIKATIONEN

PRODUCT SPECIFICATIONS

INTELLIGENTE PYLONTECHNIK

Die Pylontechnik ermöglicht das Auf- und Abrollen und die Höhenverstellung unserer Sonnensegel. Durch die Höhenverstellung werden SOLIDAY-CS Twin Anlagen zum Wettersegel und sind nahezu wasserdicht.

INTELLIGENT PYLON TECHNOLOGY

Our pylon technology enables shadesails to be extended and rolled back up, and allows the height to be adjusted. Due to their height-adjustment capability, our SOLIDAY-CS systems are essentially weather sails and practically water-tight.



INDIVIDUELLE HÖHENVERSTELLUNG

Durch die Bedienung einer Höhenverstellung/Auszugsseite kann das Regenwasser auf einer Fläche von 110 m² abgeleitet werden und wird zu einem perfekten Wetterschutz bei Sonne und Regen.

NEU: Auch als elektrische Höhenverstellung erhältlich!

CUSTOM HEIGHT ADJUSTMENT

Through the operation of an height adjustment the rainwater can be runoff in an area of 110 sqm. Its a perfect weather protection by sun or rain.

NEW: also available with remote control!



NEUE EINSATZBEREICHE – BIS ZU 14 m BREIT

Durch die enorme Größe vergrößert sich auch der Einsatzbereich des Twins. Z.B. können auch schmale Gänge bzw. Terrassen mit einer Breite von bis zu 14 m beschattet & vor Regen geschützt werden.

NEW APPLICATIONS

shade or rainproof gateways or terraces up to 14 m width.



STUFENLOS EINSTELLBARER SCHATTEN VON 0 – 110 m²

Das SOLIDAY-CS Twin ist das größte Sonnensegelsystem in der Produktlinie von SOLIDAY. Durch die spezielle SOLIDAY-Aufrollfunktion lässt sich das Sonnensegel einfach und bequem mittels Funkfernbedienung aufspannen, wieder einrollen und die elektrische Höhenverstellung bedienen.

NEU: Jetzt auch mit der neuen SOLIDAY-APP per Smartphone steuerbar!

CONTINUOUSLY ADJUSTABLE SHADE FROM 0 – 110 sqm

The SOLIDAY-CS Twin is the largest shadesail system in our product line. Our special SOLIDAY roller system means your shadesail can be extended and rolled back up easily and conveniently using remote control.

NEW: now also with the new SOLIDAY-APP via smartphone controllable!



DIE
KUNST
DES
DESIGNS



PRODUKTSPEZIFIKATIONEN

PRODUCT SPECIFICATIONS

SEGELFORM / SAIL SHAPE	SEGELSCHNITTBILD / SHADESAIL DESIGN	SEGELGRÖSSE / SAIL SIZE	STOFFE / FABRICS	BEFESTIGUNG / ATTACHMENT	SEGELECK / SAIL CORNER
<p>Dreieck/Viereck und Viereck/Viereck Triangle/Square and Square/Square</p> 	<p>Lineare Form - Viereck / Linear-shaped form - Square</p> 	<p>max. 110 m² / max. 110 m²</p> 	<p>Soltis 92 KLEBNAHT** / ULTRASONIC WELDING**</p> 	<p>MASTEN / MASTS</p>  <p>① DROPPOLE ② EDELSTAHL / STAINLESS STEEL ③ ALUMINIUM</p>	
<p>HÖHENVERSTELLUNG / HEIGHT ADJUSTMENT</p> 	<p>Strahlenform - Dreieck* / Radial form - Triangl*</p> 	<p>EINSATZ / APPLICATION</p> 	<p>Austrosail Nano KLEBNAHT** / ULTRASONIC WELDING**</p> 	<p>WAND / WALL</p> 	<p>SEGELAUSZUG / SAIL EXTENSION</p> <p>max. 7 m pro Seite / max. 7 m a side</p> 
<p>Flaschenzug / Pulley System</p> 	<p>WELLENLÄNGE / SHAFT LENGTH</p> <p>max. 8 m / max. 8 m</p> <p>max. 8 m / max. 8 m</p> 	<p>AUSSTATTUNG / EQUIPMENT</p> <p>Wind- Sonnensensor / Wind- and Sun Sensor</p> 	<p>ANTRIEB / OPERATION</p> <p>Motor / Motor</p> 		
<p>Windsch / Winch</p> 					
<p>elektr. Höhenverstellung / electrical height adjustment</p>					

* Bei der Strahlenschnittform werden die Tuchbahnen fächerförmig angeordnet und mit einer wasserdichten Ultraschall-Schweißnaht konfektioniert.

* In ray-shaped sails, the fabric sheets are arranged like a fan and assembled with ultrasonic welding.

** Diese Stoffe werden mit modernster Ultraschalltechnik verschweißt. Dies garantiert eine perfekte und faltenfreie Konfektion und eine wasserdichte Naht.

** These fabrics are welded with the latest ultrasonic technology. This guarantees a perfect wrinkle free finish and a waterproof seam.

ZEIT, NEUES ZU ENTDECKEN

SOLIDAY RAFF-M/C DIE COOLE ART EINER SCHATTENLÖSUNG

Für all jene mit etwas kleinerem Budget, die aber nicht auf eine stylische Schattenlösung im Garten oder auf der Terrasse verzichten möchten – aufgepasst! Mit dem SOLIDAY Raff-M und Raff-C eröffnen sich ganz neue Optionen für die Beschattung in Pergolas, Wintergärten, für Glasdächer und vor allem im Outdoorbereich. Wobei SOLIDAY Raff-M für manuelle Bedienung steht und SOLIDAY Raff-C für die vollauto-

matische, über eine App steuerbare motorbetriebene Lösung. Letztere verwandelt im Handumdrehen jede Pergola zu einer geschützten Wohlfühl-Oase, denn das raffbare Sonnensegel ist Sonnenschutz und Regendach in einem! Übrigens lässt sich dieses wie das Verdeck eines Cabriolet öffnen und schließen. Ganz nach Herzenswunsch: Sonne oder Schatten.

SOLIDAY TOW-IN SHADESAILS THE COOL ART OF SHADOW!

Simple and low-cost solution to shade large and small areas, and now – new – additionally also to make rain-proof. With the newly developed guide rail and the drive, SOLIDAY tow-in is used for shading of winter gardens, pergolas, glass roofs etc. With the SOLIDAY tow-in your pergola in no time turns into a feel-good

oasis, protected from wind and weather. The tow-in sunsail so to speak fulfills in one the function of shading and a rain cover that you can open and close anytime. Like the top of a cabriolet. Desire for light – open. Desire for protection – close.

NEU!

jetzt auch
vollautomatisch
raffbar



SONNEN- und
REGENSCHUTZ

Großflächige
Beschattungs-
lösung von bis zu
60 m²

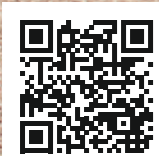
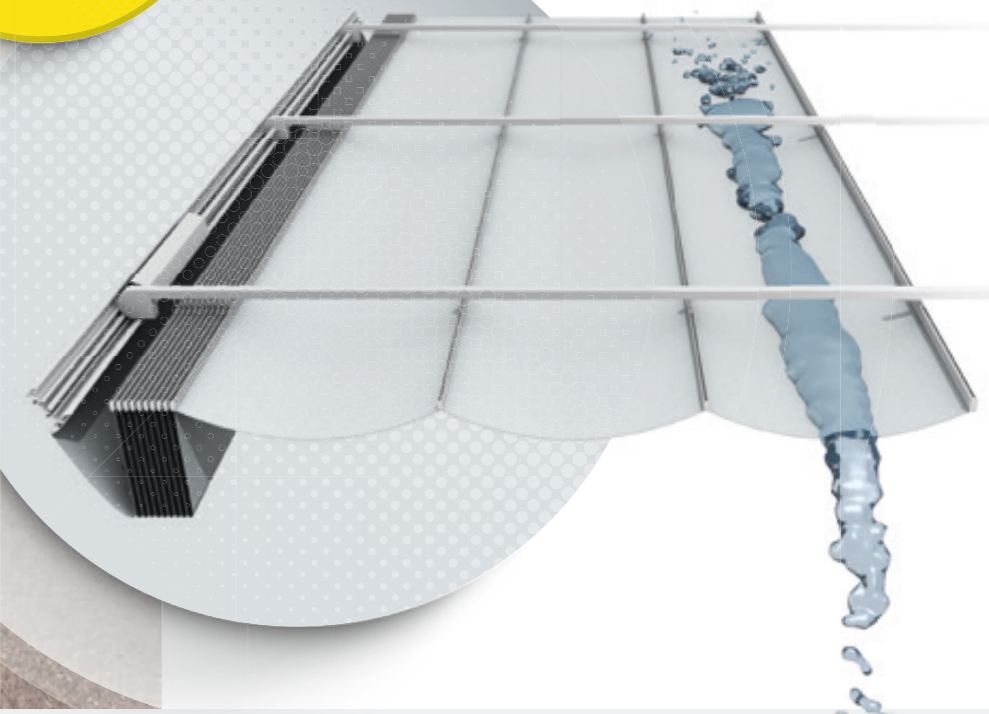



DIE
KUNST
DES
DESIGNS

ZEIT
NEUES
ZU
ENTDECKEN

PRODUKTSPEZIFIKATIONEN PRODUCT SPECIFICATIONS

SONNEN UND REGENSCHUTZ – GESTEUERT PER FUNK ODER APP

Das NEUE, vollautomatisch gesteuerte raffbare Sonnensegel eröffnet gänzlich neue Horizonte. Es ist eine komfortable und kostengünstige Lösung, große Flächen vor Sonne und Regen zu schützen. Mit dem neuen SOLIDAY Raffsegel gestalten Sie hochwertige textile Outdoor-Räume zu einem sehr guten Preis-Leistungs-Verhältnis.

SUN AND RAIN PROTECTION – CONTROLLED BY RADIO OR APP

The NEW, fully automated tow-in sunsail opens up new horizons. It is a comfortable and cost-effective solution to protect large areas from sun and rain. With the new SOLIDAY tow-in sunsail you can design high-quality textile outdoor spaces at a very good price-performance ratio.



FÜHRUNGSSCHIENE UND ANTRIEB

Das SOLIDAY Raffsegel wurde mit all seinen Komponenten und seinem Antrieb für den Einsatz im rauen Outdoor-Bereich entwickelt.

SOLIDAY Raff M – manuelle Bedienung mit Seilzug
SOLIDAY Raff C – vollautomatische Bedienung mit Motor

GUIDE RAIL AND DRIVE

With all its components and its drive the SOLIDAY tow-in sunsail was developed for the rough outdoor area.

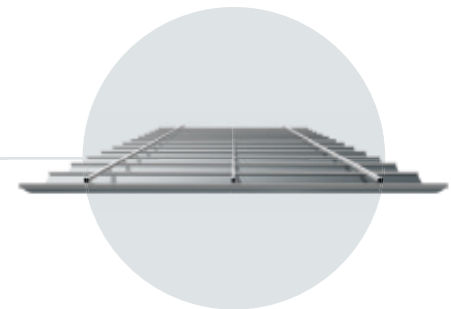

LEISTUNGSSTARKE HIGH-END SONNENSEGELSTOFFE

Bei der Wahl der Segeltücher und der Verarbeitung achten wir auf höchste Qualität. So werden die Austrosail Nano Segeltücher mit modernster Ultraschalltechnik verschweißt und garantieren dadurch eine wasserdichte Naht.

HIGH-PERFORMANCE, HIGH-END SHADESAIL FABRICS

We focus on the highest quality in the selection of the sailcloth and processing. The Austrosail nano sailcloths are welded with the latest ultrasonic technology, for a watertight seam.

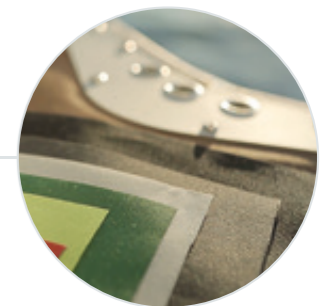

GROSSE SEGELFLÄCHEN

Einfache und kostengünstigste Lösung, um große und kleine Flächen zu beschatten. Mit der neu entwickelten Führungsschiene und dem Antrieb wird das SOLIDAY Raff für die Beschattung von Wintergärten, Pergolas, Glasdächer, etc. verwendet.

LARGE SAIL AREAS

Simple and cost-effective solution for shading large and small areas. With the newly developed guide rail and drive, the SOLIDAY tow-in sunsail is used for the shading of winter gardens, pergolas, glass roofs, etc.

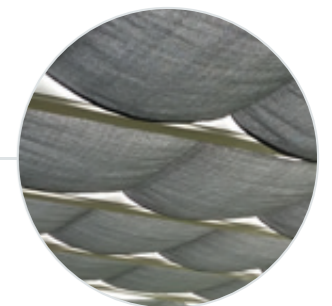

ZEIT, DAS LEBEN ZU GENIESSSEN

SOLIDAY OUTDOORVORHÄNGE

DIE MODERNE ART DER OBJEKT-
BESCHATTUNG

Offene Baukonzepte fördern das „Outdoor-Living“ und lassen so ganz neue Formen der Fassadengestaltung entstehen. Weil der Outdoor-Bereich ein gestylter, gut konzipierter Lebensraum geworden ist, punktet SOLIDAY auch hier mit Design und Funktionalität. Die weich fließenden SOLIDAY-Außenvorhänge sind nicht nur ein Gegensatz zu den klaren Linien der Architektur auf Balkon und Terrasse sondern auch ein stilvoller Akzent. Und das in Form von Beschattung sowie als Sichtschutz. Das Lichtspiel, welches durch die Materialien, das Sonnenlicht und den Schatten entsteht, verleiht der Fassade eine besondere und „lebendige“ Note. Die Sonne kann kommen! Und bleiben.

SOLIDAY OUTDOOR CURTAINS THE MODERN ART OF OBJECT SHADING!

Today, modern architecture and stylish exterior show hardly any limitations in design and implementation. More and more places are outside, because of the open design concepts. It is a innovative and extravagant way to use an outdoor curtain for the facade and on the balcony and patio area. The SOLIDAY outdoor curtains are not only a soft flowing contrast to the modern, clean-line architecture: it becomes a stylish accent that works not only for shading but also as a sight screen. The facade is given a special and „living“ note, for the light and shadow play create interesting effects.



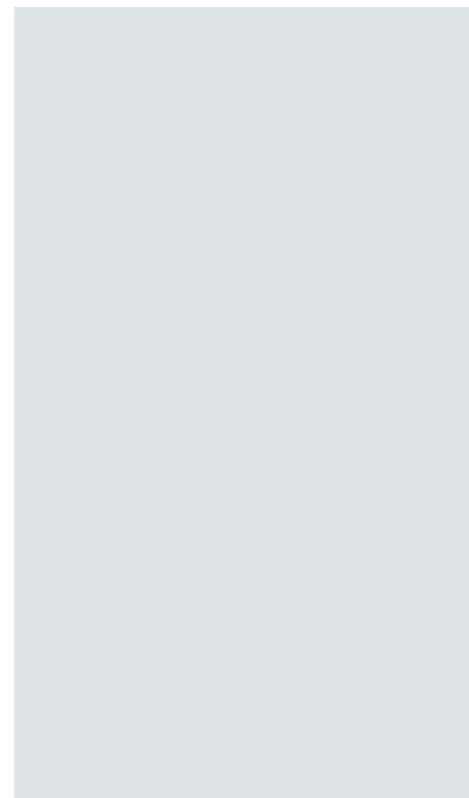

DIE KUNST DES DESIGNS



ZEIT,
DAS
LEBEN
ZU
GENIESSSEN



SONNENSEGEL STOFFE

SO BUNT WIE DAS LEBEN

SOLIDAY bietet Ihnen für jeden Zweck und jeden Anspruch das passende Sonnensegeltuch – in großer Farbvielfalt, für Wind und Wetter gemacht. Die Stoffe sind aus pflegeleichter und langlebiger Qualität und schützen nicht nur vor schädlichen UV-Strahlen, sondern sind auch Blend- und Sichtschutz. Ihr SOLIDAY Sonnensegel ist in bis zu vier verschiedenen Stoffen verfügbar.

SHADESAIL-FABRICS

SOLIDAY offers the right fabric for every purpose. Made in a variety of colors, for wind and weather. The fabrics are made for easy-care and have a long-life quality. You can use it also as a sight screen. Your SOLIDAY shadesails are available in up to 4 different fabrics.

AUSTRONET 950

Austronet 950 zeichnet sich durch seine praktische Alltagstauglichkeit bei Wind und Wetter aus. Austronet 950 ist luftdurchlässig und gewährleistet ein äußerst angenehmes Klima. Es ist UV-beständig (5 Jahre Garantie) und besitzt ein verhältnismäßig geringes Eigengewicht bei einem sehr hohen Schattierwert. Austronet 950 ist äußerst einfach in der Pflege und Reinigung. Eine Schimmelbildung ist ausgeschlossen. Selbst aggressiver Vogelkot oder typische Verfärbungen durch Sporen haben keinen Einfluss auf die Qualität und den Look. Gute Eigenschaften zeigt Austronet auch bei Regen. So entstehen im Segel keine sogenannten Wasserbeulen (angesammeltes Wasser, das nicht abrinnen kann). Spannt man das Segel in einer Neigung von über 25°, kann das Wasser am Austronet Segeltuch perfekt abrinnen. Gewicht: 230 g/m².

Einsatz: Sonnensegel auf Maß, Standard-Segel, SOLIDAY-A und -M

Austronet 950 is distinguished by its everyday practicality and is especially suited as shadesail fabric which can stand up to sustained wind and weather. Austronet lets in the breezes and provides for an extremely pleasant climate. It is UV-resistant (with a five-year warranty) and its minimal weight hides its shading power. Austronet is simple to maintain and clean. Should the sail be accidentally rolled up while wet, mold and mildew will not grow. Even heavy bird droppings or the typical discoloration caused by spores will have no effect on the quality and appearance of the sail. Austronet also works well to shield from rain. The sail will not allow puddling. If the sail is tilted at more than 25°, the water will roll off the Austronet fabric perfectly. Weight: 230 g/sqm.

Perfectly suited for custom made, standard size shadesail, SOLIDAY-A und -M

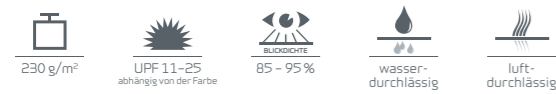

AUSTROSAIL NANO



Austrosail Nano ist ein hochwertiger Sonnensegestoff aus Polyester. Er hat eine sehr glatte Stoffstruktur und ist mit einer innovativen, selbstreinigenden Oberflächenbehandlung ausgestattet. Austrosail Nano besticht durch seine hervorragende Farbbrillanz und Lichttransmission bei höchstem Blend- & UV-Schutz. Die Segelbahnen werden strahlenförmig mit wasserdichten Ultraschall-Schweißnähten konfektioniert. Das Austrosail Nano ist so gut wie wasserdicht und regenfest. Voraussetzung ist ein gut geplanter Neigungswinkel des Segels, welcher aber auch jederzeit mit der Höhenverstellung eingestellt werden kann. Sehen Sie dazu auch unser „Was passiert, wenn? - Extrem-Video“ auf www.soliday.eu.

Einsatz: Sonnensegel auf Maß, Standard-Segel, SOLIDAY-A, C und -CS

Austrosail Nano is a high-quality polyester canvas with a very smooth fabric structure and is equipped with an innovative self-cleaning surface treatment. Austrosail Nano impresses with its amazing color and translucency while keeping out harmful glare and UV rays. The shadesail tracks are assembled in a ray pattern with waterproof ultrasonic welding. SOLIDAY shadesails with a height adjustment are equipped with Austrosail nano canvas and are almost 100% waterproof and rain-tight. It does require that the sail's angle be well planned, but its height can be adjusted at any time. Check out our video on www.soliday.eu. Weight: 250g/sqm.

Perfectly suited for custom made, standard size shadesail, SOLIDAY-A, -C und -CS

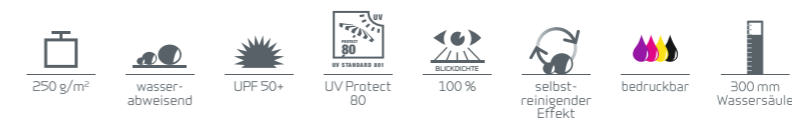

AUSTROSAIL PES



Austrosail ist ein hochwertiges Segeltuch mit geschlossener Gewebestruktur. Durch den Einsatz ausgewählter Garne und spezieller Oberflächenbeschichtung liefert Austrosail hervorragende Voraussetzungen für den Outdoor-Einsatz. Hohe Wasser- und UV-Beständigkeit sorgen für eine hervorragende Langzeitoptik. Mit Austrosail fungiert Ihr Sonnensegel gleichzeitig als Sonnen- und Regenschutz. Austrosail ist in einer großen Farbvielfalt erhältlich. Gewicht: 200 g/m².

Einsatz: Sonnensegel auf Maß, Standard-Segel, SOLIDAY-A und -M

Austrosail is a high-quality canvas with a closed weave. By using selected threads and special surface coating, Austrosail delivers outstanding performance for outdoor use. Highly resistant to water and UV damage, Austrosail guarantees that your sail will look as good as new for years to come. With Austrosail your shadesail works simultaneously as sun and rain protection. Austrosail is available in a wide variety of colors. Weight: 200 g/sqm.

Perfectly suited for custom made, standard size shadesail, SOLIDAY-A und -M



SOLTIS 92

Soltis 92 ist ein Hightech-Gewebe, das sich durch viele kleine Poren auszeichnet. Das macht es besonders luftdurchlässig. Auf der anderen Seite reflektieren Soltis 92-Tücher Sonnenstrahlen von 86 bis zu 97 Prozent, je nach Farbe. Als Sonnensegestoff sorgt er so für ein gutes Klima. Das Gewebe, das wie ein Wärmeschutzschild die Wärme draußen läßt und trotzdem Durchblicke gewährt. Es besticht durch seine Formstabilität. Gewicht: 420 g/m².

Einsatz: Sonnensegel auf Maß, Standard-Segel, SOLIDAY-C und -CS

Soltis 92 is a hightech fabric, which is characterized by many small pores. This fabric is particularly permeable to air. Soltis 92 reflects sun rays from 86 % to 97 %, depending on the color. It protects from the heat and still provides glimpses. Another advantage is it's strength, it keeps it's shape. Weight: 420 g/sqm.

Perfectly suited for custom made, standard size shadesail, SOLIDAY-C und -CS



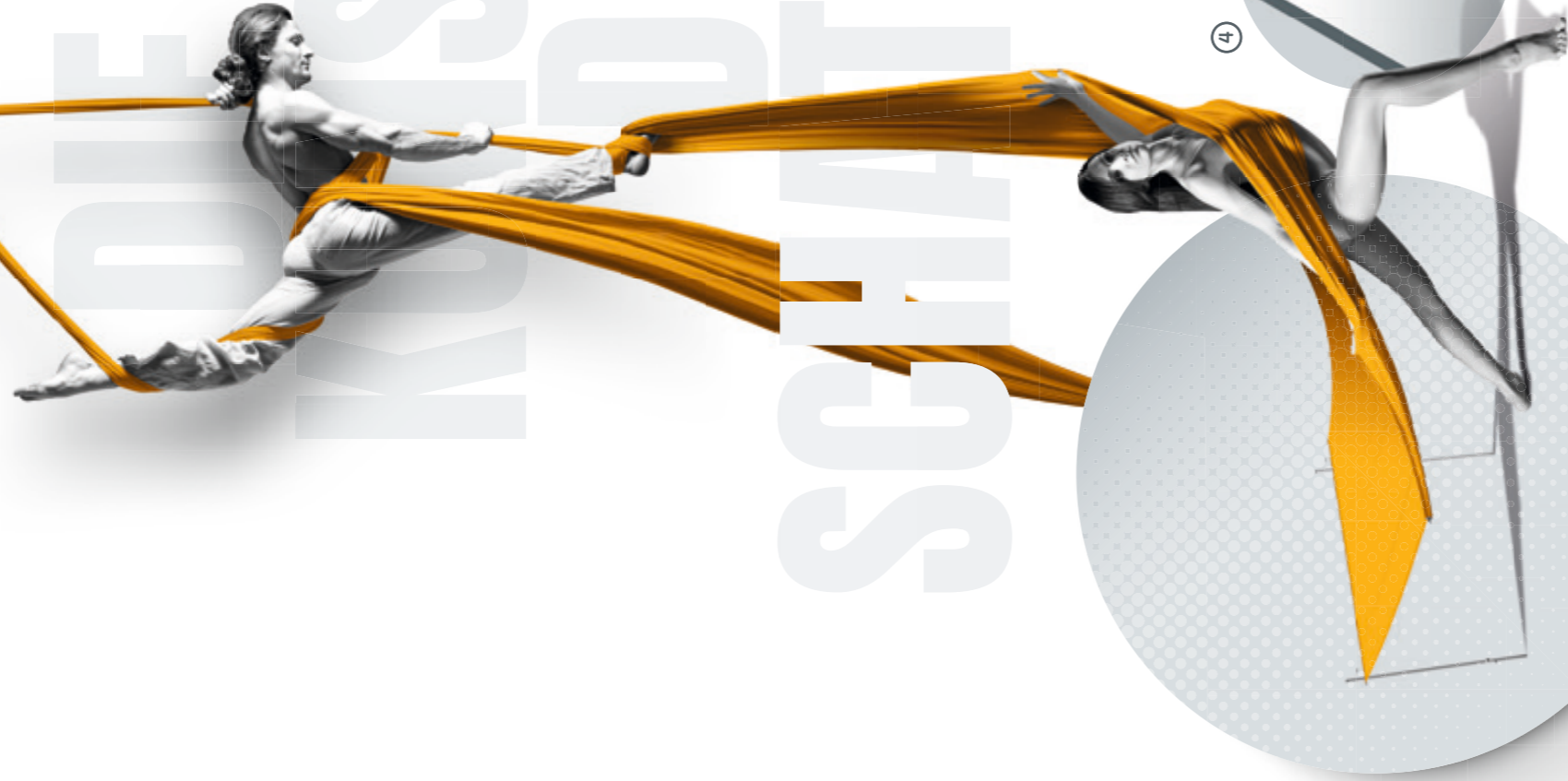

DAS DETAIL MACHT DEN UNTERSCHIED

THE DETAIL MAKES THE DIFFERENCE

DIE KUNST DES SCHATTENS beschreibt den Produktionsprozess unserer Produkte. Ausgehend vom Grundmaterial Stoff wird in einem nahezu künstlerischen Prozess durch das Zutun von menschlichem und technischem Know-how das Endprodukt Sonnensegel kreiert. Höchste Qualitätsstandards, präzise Verarbeitung bis ins kleinste Detail, lange Beständigkeit und modernste Verarbeitungstechniken sind dabei das Um und Auf.

The art of shade describes the production process of our products. The sunsail as a final product is created in an almost artistic process in cooperation of human and technical know-how based on the basic material – the fabric. Highest quality standards, precise workmanship down to the last details, long durability and state-of-the-art processing techniques are the key ingredients.

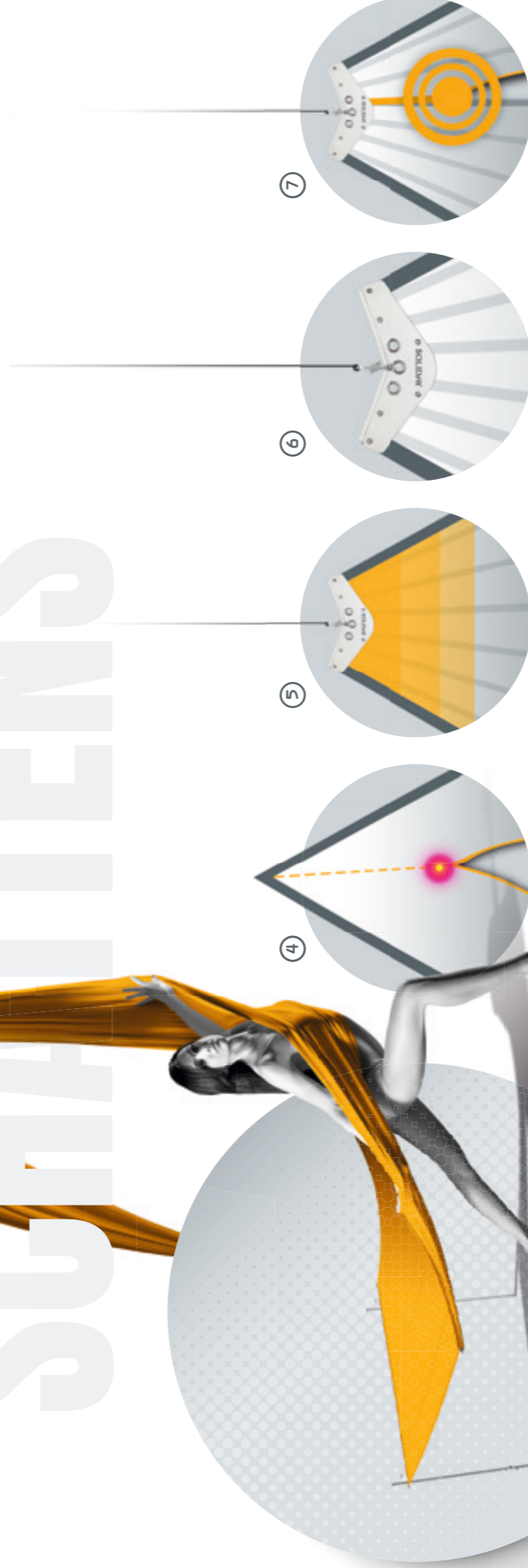

- 1 Perfekt passende Sonnensegel garantiert durch das SOLIDAY-System.
- 2 Alle SOLIDAY-Sonnensegelanlagen werden in 2 Schritten gefertigt. Im ersten Schritt wird die Hardware (Masten, Aufhängungspunkte und die Welle) montiert. Nach vollständiger Funktionstüchtigkeit wird diese vermessen.
- 3 Jedes SOLIDAY-Sonnensegel ist eine **individuelle Maßanfertigung** und garantiert dadurch die perfekte Form und Passgenauigkeit auf Ihrer Anlage.
- 4 Die **hochmoderne Lasertechnik** beim Zuschnitt der Segeltücher garantiert versiegelte Schnittkanten – darüberhinaus gewährleistet, dass die Schnittkanten bzw. Konfektionskanten des Segeltuches auch bei härtesten Belastungen nicht ausfransen und es dadurch zu frühzeitigen Ermüdungserscheinungen kommt.
- 5 Eine **4-fache Tuchverstärkung** der Segellecken garantiert auch bei hohen Belastungen durch Wind und Stürme über die normale Belastungsgrenze hinaus höchstmögliche Sicherheit.
- 6 SOLIDAY **Schottblech-Verstärkung** der Segellecken mit 3 Edelstahlösen. Diese sorgen für eine perfekte Kräfteverteilung und ein perfekt gespanntes Segeltuch.
- 7 Bei Nähten achten wir ebenfalls auf höchste Performance. Das Austrosail Nano-Segeltuch wird mit **modernster Ultraschalltechnik** verschweißt. Dies garantiert eine perfekte und faltenfreie Konfektion und eine wasserdichte Naht. Austrosail-Segeltücher werden mit einer hochfesten Kappnaht vernäht. Bei dieser Art der Naht wird der Stoff doppelt vom Nähraden erfasst und garantiert auch bei stärksten Belastungen eine Top Performance und Haltbarkeit.

- 1 Perfectly fitting shadesails guaranteed by the SOLIDAY system.
- 2 All SOLIDAY shadesails are manufactured in two steps. In the first step, the hardware (masts, mounts, and shaft) are installed. These are tested to make sure they are fully functional.
- 3 Every SOLIDAY shadesail is custom manufactured and is guaranteed to have the perfect shape and fit for your installation.
- 4 The **latest laser technology** guarantees sealed cut edges which ensure that all cut and manufactured edges on the canvas will not fray even under the hardest conditions and premature wear out.
- 5 A **fourfold fabric reinforcement** of the sail corners guarantees the highest possible safety in the face of extremely high winds or dangerous storms.
- 6 The SOLIDAY sails corners are **reinforced bulkheads** with three stainless steel loops. These ensure a perfect load distribution and perfect tension.
- 7 We look for the highest level of performance from our seams. The Austrosail Nano canvas is welded with the **latest ultrasound technology**. This guarantees a perfect, faultless manufacture and a waterproof seam. Austrosail canvases are sewn with highly secure French seams. This type seam works through the material twice and guarantees top performance and durability even under the worst conditions.



PROFESSIONELLE BERATUNG UND PLANUNG.

PROFESSIONAL CONSULTATION AND INDIVIDUAL PLANNING

1. Visualisierung eines Sonnensegels mit der neuen SOLIDAY-APP (I-Pad)

Visualize a shadesail with the new SOLIDAY-APP

Bringen oder senden Sie einfach ein Bild von Ihrem Haus bzw. Ihrem SOLIDAY APP Projekt an einen SOLIDAY Fachhandelspartner in Ihrer Umgebung bzw. an uns. Diese finden Sie auch im SOLIDAY App unter Händler-suche. Sie erhalten eine kostenlose, individuelle, technisch realisierbare 3D Visualisierung Ihres gewünschten Sonnensegeltyps. Diese Visualisierung erhalten Sie auch in Form einer SSD Datei, welche Sie wiederum im SOLIDAY APP öffnen können. Bei einem virtuellen 3D Rundgang sehen Sie, wie die moderne Form eines Sonnensegels die Architektur Ihres Objektes aufwertet. Zudem unterstützt Sie unsere SOLIDAY APP bei der richtigen Wahl von Typ, Farbe und Positionierung. Kommen Sie gleich vorbei – wir freuen uns auf Ihren Besuch.

Bring or send a picture of your house, or your SOLIDAY APP venture to your next SOLIDAY retailer, or just to us. You get a free, individual technically realizable 3D visualization of your shadesail type. The visualization is also in SSD form available, which is also compatible with the SOLIDAY app. The SOLIDAY app helps you to make the right choice of type, colour and positioning. We look forward to your visit.



2. Perfekte Planung mit einem 1:1 Simulationsmodell

Perfect planning with a 1:1 simulation

Wenn Sie sich für ein SOLIDAY-System entschieden haben, dann wird das bereits geplante Sonnensegel mittels Stativen und Seilen 1:1 als Simulation vor Ort aufgestellt. Jetzt erhalten Sie erstmals ein Raumgefühl für Ihr Sonnensegelsystem. Sie sehen die Abmessungen und können nochmals den Verlauf des Schattens beobachten und gegebenenfalls die Segeldimension mit dem SOLIDAY Partner Ihren Bedürfnissen anpassen.

If you have opted for a SOLIDAY system, then we simulate your new shadesail with tripods and ropes. This will give you your first life-size impression of the space your shadesail system will provide. You will see the dimensions on site and can observe the changes in the shade and, if necessary, adjust your sail's dimensions with your consultant's assistance. Visit us soon – we look forward to your visit.



3. Aufbau und Montage der Hardware

Construction and mounting of hardware

Es ist soweit. Im ersten Schritt wird die Hardware aufgestellt – sprich, die Montage aller Wandkonsolen, Fundamente, Masten, eventueller Sonderkonstruktionen und der Welle. Sobald die Anlage fertig aufgebaut ist, wird diese nochmals im Original vermessen.

The day has finally come! You're getting the SOLIDAY shadesail system of your choice. First, the hardware has to be installed – all of the wall consoles, foundations, masts, any special construction, and then the shaft. Once the site is finished, it is remeasured for its actual dimensions.



4. Konfektion und Montage des maßgefertigten Sonnensegels

Manufacture and installation of custom sails

Mit den Naturmaßen Ihrer Sonnensegelanlage wird jetzt Ihr Sonnensegel 1:1 auf Maß gefertigt. Durch dieses SOLIDAY-Stufensystem erhalten Sie auf Ihrer Anlage ein perfekt passendes SOLIDAY Sonnensegel. ENJOY YOUR SUNNY LIFE!

With the real dimensions of your shadesail system available, your sails are then manufactured to order. This assures that your SOLIDAY shadesail will fit your site perfectly.



SONNENSEGEL-MASTEN

SHADESAIL MASTS



DROPPOLE

EDELSTAHL-MASTEN
STAINLESS STEEL-MAST

MASTEN AUS
ELOXIERTEM ALUMINIUM
ALUMINIUM-MAST

MASTEN AUS ALUMINIUM –
HOLZOPTIK OLIVE

Der Droppole ist ein speziell entwickelter Design-Mast aus Aluminium, konzipiert für höchste Ansprüche. Durch seine spezielle tropfenartige Form weist der SOLIDAY Droppole Mast eine 4-fach höhere Steifigkeit in Zugrichtung auf, und kann sowohl gerade sowie in der üblichen Neigung von 10° positioniert werden. Sämtliche Seile (Höhenverstellung) und Elektrokabel für evt. adaptierte Zubehörteile (LED Beleuchtung, Scheinwerfer, Musikboxen, Heizstrahler, etc.) werden verdeckt im Mast geführt. Klare Formen und Linien sind die Grundeigenschaften des Designmastes. Die speziell für den SOLIDAY Droppole konstruierte Höhenverstellungs-Winch ist wegweisend in Bedienkomfort und Design. Der Mast ist erhältlich in den Farben: **Silbereloxiert und in der Designlinie BLACK.**

The droppole is an aluminium mast designed for high performance. Based on the design of a sailboat mast, this mast uniquely combines design, comfort and function. With its special form, the SOLIDAY droppole mast is four times more rigid and can be positioned straight or in the usual 10° angle. All cables (height adjustment) and electrical cables for any accessories you choose (LED lights, spotlights, speakers, portable heaters, etc.) can be hidden in the mast. You can choose from 2 colors: Silver or black.

Masten aus Edelstahl sind zeitlos und schön. Bei guter Pflege gewinnt man beständigen Glanz und Haltbarkeit.

Timelessly elegant and beautiful. When taken care of, it will impress with its consistent shine and durability.

Der SOLIDAY Aluminium Mast besticht durch sein schlichtes und schlankes Design. Er zeichnet sich durch seine robuste Beständigkeit und hohe Materialstärke aus. Ähnlich einem Surfmasten tendiert der SOLIDAY Aluminium Mast auch bei hoher Belastung, wieder in den geraden Ursprungszustand zurückzukehren. Beständig formschön, robust gegen Umwelteinflüsse (Schwimmbäder Chlor, Salzwasser etc.) und einfachst in der Pflege.

The SOLIDAY aluminium mast stands out due to its simple and sleek design. It is characterized by its rugged durability and thick layers of material. Like surfing masts, the SOLIDAY aluminium mast will return to its original state even after the greatest challenge. Always beautiful, robust against environmental influences (swimming pools, chlorine, salt water etc.), and extra easy to maintain.

Der SOLIDAY Aluminium Mast in Holzoptik Olive besticht durch seine elegante und noble Optik. Mit einem Spezialverfahren werden die SOLIDAY Aluminium Masten mit einer Holzoptik-Dekor ähnlich wie bei einer Pulverbeschichtung beschichtet, lackiert und dann unter hoher Temperatur gehärtet. Das Resultat ist ein beachtenswerter schöner Mast mit den selben Eigenschaften des SOLIDAY Aluminium Masten.

The SOLIDAY Aluminium mast with a really cool wood structure. New technic makes it possible. The Alu mast has a solid, smooth, gloss surface in the optic of an Olive wood.

NEU
SOLIDAY
APP

Ermitteln Sie Ihren
Schattenbedarf!



DIE KUNST DES SCHATTENS

Weitere Sonnensegel zur fixen Installation finden Sie bei Ihrem Fachhändler bzw. auf www.soliday.eu.

Die angeführten Angaben und Abbildungen dienen der Information und sind nicht bindend. Änderungen und Satzfehler vorbehalten.
© SOLIDAY ist eine eingetragene Marke der Plaspack Netze GmbH.

Unser Vertriebspartner berät Sie gerne



ACR LIVING

ACR Living GmbH
Reisertstraße 2
53773 Hennef

02242-9144144

Info@acrliving.de

SOLIDAY by Plaspack Netze GmbH, Dr. Grobber-Strasse 1, A-4690 Schwaneinstadt, Austria
Tel.: +43(0)7673/2478-260, Fax: +43(0)7673/2478-266, E-Mail: office@soliday.at, www.soliday.eu

